



# Instrukcja obsługi

## Chłodziarko-zamrażarka

HSR3918FI\*  
HSOBPIF9183  
HSOGPIF9183

\* = MP, MX, PG, PH, PB, PW

**Haier**

PL

## Dziękujemy za zakup produktu firmy Haier.

Przed użyciem tego urządzenia należy przeczytać uważnie poniższe instrukcje. Instrukcja zawiera ważne informacje, które ułatwią wykorzystanie wszystkich możliwości urządzenia oraz zapewnienie bezpiecznego i prawidłowego montażu, eksploatacji i konserwacji.

Niniejszą instrukcję należy przechowywać w dogodnym miejscu, aby zawsze móc z niej szybko skorzystać w celu bezpiecznego i właściwego użytkowania urządzenia.

Jeśli zamierza się sprzedać urządzenie, oddać je lub zostawić w domu po przeprowadzce, należy się upewnić, że przekazano również niniejszą instrukcję, aby nowy właściciel mógł zapoznać się z urządzeniem i ostrzeżeniami dotyczącymi bezpieczeństwa.

### Objaśnienie



### Ostrzeżenie – Ważne informacje dotyczące bezpieczeństwa

Informacje ogólne i porady

Informacje dotyczące środowiska

### Utylizacja

Należy chronić środowisko i dbać o zdrowie ludzkie. Opakowanie należy umieścić w odpowiednich pojemnikach w celu poddania go recyklingowi. Przyczynić się do recyklingu odpadów urządzeń elektrycznych i elektronicznych. Urządzeń oznaczonych tym symbolem nie należy wyrzucać razem z odpadami domowymi. Zwrócić produkt do lokalnego punktu recyklingu odpadów lub skontaktować się z urzędem miejskim.



### OSTRZEŻENIE!

#### Ryzyko obrażeń lub uduszenia!

Czynniki chłodnicze i gazy muszą być utylizowane w sposób profesjonalny. Przed prawidłową utylizacją należy upewnić się, że przewody obwodu czynnika chłodniczego nie są uszkodzone. Odłączyć urządzenie od sieci elektrycznej. Odciąć kabel sieciowy i wyrzucić go. Wyjąć półki i szuflady, a także zatrzaski i uszczelki drzwiczek, aby uniemożliwić dzieciom i zwierzętom zamknięcie się w urządzeniu.

Stare urządzenia nadal mają pewną wartość rezydualną. Przyjazna dla środowiska metoda utylizacji zagwarantuje, że cenne surowce będą mogły zostać odzyskane i ponownie wykorzystane.

Cyklopentan, nieszkodliwa dla ozonu substancja palna, jest stosowany jako ekspander do pianki izolacyjnej.

Zapewniając, że produkt ten jest utylizowany w prawidłowy sposób, można się przyczynić do zapobiegania potencjalnie negatywnym konsekwencjom dla środowiska i zdrowia ludzkiego, jakie mogłyby mieć miejsce.

W celu uzyskania bardziej szczegółowych informacji na temat recyklingu tego produktu należy skontaktować się z lokalnym urzędem, służbami utylizującymi odpady domowe lub specjalistą w sklepie, w którym produkt został zakupiony.

1 – Informacje dotyczące bezpieczeństwa .....	324
2 – Przewidziane zastosowanie .....	329
3 – Opis produktu .....	332
4 – Panel sterowania.....	333
5 – Obsługa .....	334
6 – Wskazówki dotyczące oszczędzania energii .....	346
7 – Wyposażenie .....	347
8 – Dbłość i czyszczenie .....	349
9 – Rozwiązywanie problemów .....	352
10 – Instalacja .....	357
11 – Dane techniczne .....	363
12 – Obsługa klienta .....	364

**Przed pierwszym włączeniem urządzenia należy zapoznać się z poniższymi wskazówkami dotyczącymi bezpieczeństwa:**



### **OSTRZEŻENIE!**

#### **Przed pierwszym użyciem**

- ▶ Upewnić się, że urządzenie nie uległo uszkodzeniu w transporcie.
- ▶ Usunąć całe opakowanie i trzymać je z dala od dzieci.
- ▶ Aby zapewnić pełną wydajność obiegu czynnika chłodniczego, należy odczekać co najmniej dwie godziny przed instalacją urządzenia.
- ▶ Urządzenie powinny przenosić zawsze co najmniej dwie osoby, ponieważ jest ono ciężkie.

#### **Instalacja**

- ▶ Urządzenie to należy umieścić w dobrze wentylowanym miejscu. Zapewnić przestrzeń co najmniej 10 cm powyżej i wokół urządzenia.
- ▶ **OSTRZEŻENIE:** Nie zasłaniać otworów wentylacyjnych w obudowie urządzenia lub w szafce, w której je zabudowano.
- ▶ Nigdy nie należy umieszczać urządzenia w wilgotnym miejscu lub w miejscu, w którym mogłoby zostać zachlapanie wodą. Rozbryzgi wody oraz plamy należy wyczyścić za pomocą miękkiej, czystej szmatki.
- ▶ Nie należy instalować urządzenia w miejscu o bezpośrednim działaniu promieni słońca lub w pobliżu źródeł ciepła (np. pieców, grzejników).
- ▶ Zainstalować i wypoziomować urządzenie w miejscu odpowiednim do jego wielkości i przeznaczenia.
- ▶ Należy upewnić się, że informacje elektryczne na tabliczce znamionowej są zgodne z parametrami źródła zasilania. Jeśli tak nie jest, należy się skontaktować z elektrykiem.
- ▶ Urządzenie jest zasilane z sieci o napięciu 220 – 240 V AC/50 Hz. Nietypowe wahania napięcia mogą spowodować nieuruchomienie się urządzenia, uszkodzenie układu regulacji temperatury lub sprężarki, a także nietypowy hałas podczas jego pracy. W takim przypadku należy zamontować automatyczny regulator.
- ▶ Nie należy używać adapterów wielowtykowych i przedłużaczy.
- ▶ **OSTRZEŻENIE:** Nie umieszczać przedłużaczy z kilkoma gniazdami lub przenośnych zasilaczy przy tylnej części urządzenia.
- ▶ **OSTRZEŻENIE:** Podczas ustawiania urządzenia należy się upewnić, że kabel zasilający nie jest zaklinowany lub uszkodzony.
- ▶ Nie stawać na kabel zasilający.



## **OSTRZEŻENIE!**

- ▶ Do zasilania należy użyć osobnego, łatwo dostępnego gniazdka z uziemieniem. Urządzenie musi być uziemione.
- ▶ Dotyczy tylko Wielkiej Brytanii: Kabel zasilający urządzenia jest wyposażony we wtyczkę 3-przewodową (z uziemieniem), która pasuje do standardowego gniazda 3-przewodowego (z uziemieniem). Nigdy nie należy odcinać ani demontować trzeciego bolca (uziemienia). Po zainstalowaniu urządzenia wtyczka powinna być dostępna.
- ▶ **OSTRZEŻENIE:** Nie należy dopuścić do uszkodzenia obwodu czynnika chłodniczego.
- ▶ Codzienne użytkowanie
- ▶ Urządzenie to może być obsługiwane przez dzieci powyżej 8 roku życia oraz osoby o ograniczonej zdolności fizycznej, czuciowej lub psychicznej bądź nieposiadające doświadczenia i wiedzy, jeśli są one pod nadzorem lub poinstruowano je w zakresie bezpiecznej obsługi urządzenia i zrozumiały one potencjalne zagrożenia.
- ▶ Nie zezwalać dzieciom na zabawę z urządzeniem.
- ▶ Dzieciom w wieku od 3 do 8 lat zezwala się na załadunek i rozładunek urządzeń chłodniczych, ale nie zezwala się im na ich czyszczenie czy instalację.
- ▶ Trzymać z dala od urządzenia dzieci poniżej 3. roku życia, chyba że są one stale nadzorowane.
- ▶ Czyszczenie i konserwacja urządzenia nie powinny być przeprowadzane przez dzieci bez nadzoru.
- ▶ Urządzenie należy ustawić tak, aby wtyczka była dostępna.
- ▶ Jeśli w pobliżu urządzenia wycieka gaz węglowy lub inny łatwopalny gaz, należy wyłączyć zawór wyciekającego gazu, otworzyć drzwiczki i okna, i nie odłączać kabla zasilającego chłodziarki/zamrażarki lub innego urządzenia.
- ▶ Należy pamiętać, że urządzenie jest ustawione do pracy w określonym zakresie temperatur otoczenia od 10 do 38 °C. Urządzenie może nie działać prawidłowo, jeśli jest pozostawione na dłuższy czas w temperaturze powyżej lub poniżej wskazanego zakresu.
- ▶ Nie należy umieszczać na chłodziarce/zamrażarce przedmiotów niestabilnych (ciężkich przedmiotów, pojemników wypełnionych wodą), unikać obrażeń ciała spowodowanych upadkiem lub porażeniem prądem elektrycznym w wyniku kontaktu z wodą.
- ▶ Nie ciągnąć za półki w drzwiczkach. Drzwiczki mogą ulec przestawieniu, stojak na butelki może zostać odciągnięty lub urządzenie może się przewrócić.

**OSTRZEŻENIE!**

- ▶ Drzwiczki należy otwierać i zamykać tylko za pomocą klamek. Szczelina między drzwiczkami i szafką jest bardzo wąska. Nie wkładać rąk w te miejsca, aby uniknąć ściśnięcia palców. Drzwiczki chłodziarki/zamrażarki należy otwierać tylko wtedy, gdy w zasięgu ruchu drzwiczki nie ma dzieci.
- ▶ Nigdy nie przechowywać butelkowanego piwa lub napojów, płynów w butelkach lub puszkach (oprócz alkoholu wysokoprocentowego), zwłaszcza napojów gazowanych w zamrażarce, ponieważ mogą one wybuchnąć podczas zamrażania.
- ▶ Nie przechowywać w niniejszym urządzeniu substancji wybuchowych, takich jak puszki z łatwopalnym gazem pędnym w aerozolu.
- ▶ Nie przechowywać w urządzeniu leków, środków chemicznych lub powodujących bakterii. To urządzenie jest urządzeniem gospodarstwa domowego. Nie zaleca się przechowywania w nim materiałów, które wymagają ściśle określonej temperatury.
- ▶ Sprawdzić stan żywności, jeśli doszło do zwiększenia temperatury w zamrażarce.
- ▶ Nie należy ustawiać niepotrzebnie niskiej temperatury w komorze chłodziarki. Przy wysokich ustawieniach mogą występować temperatury minusowe. Uwaga: Butelki mogą wybuchnąć.
- ▶ Nie należy dotykać zamrożonych towarów mokrymi dłońmi (zakładać rękawice). W szczególności nie należy jeść lizaków lodowych bezpośrednio po wyjęciu z zamrażarki. Istnieje ryzyko ich przymarznięcia lub powstania odmrożeń. **PIERWSZA POMOC:** natychmiast przepłukać pod bieżącą zimną wodą. Nie odciągać na siłę!
- ▶ Podczas działania urządzenia nie należy dotykać wewnętrznej powierzchni zamrażarki, zwłaszcza mokrymi rękoma, ponieważ ręce mogą przymarznąć do tej powierzchni.
- ▶ Odłączyć urządzenie w przypadku przerwy w dostawie prądu lub przed czyszczeniem go. Odczekać co najmniej 7 minut przed ponownym uruchomieniem urządzenia, ponieważ częste uruchamianie go może uszkodzić sprężarkę.
- ▶ **OSTRZEŻENIE:** Nie używać urządzeń elektrycznych wewnątrz komór urządzenia do przechowywania żywności, o ile nie są to urządzenia zalecane przez producenta.

## Konserwacja/czyszczenie

- ▶ Upewnić się, że dzieci są pod nadzorem, jeśli przeprowadzają czyszczenie i konserwację.
- ▶ Przed przystąpieniem do rutynowej konserwacji należy odłączyć urządzenie od zasilania elektrycznego. Odczekać co najmniej 7 minut przed ponownym uruchomieniem urządzenia, ponieważ częste uruchamianie go może uszkodzić sprężarkę.
- ▶ Podczas odłączania urządzenia należy trzymać za jego wtyczkę, a nie za kabel.
- ▶ Nie należy czyścić urządzenia twardymi szczotkami, szczotkami drucianymi, proszkiem do prania, benzyną, octanem amylu, acetonem i podobnymi roztworami organicznymi, kwasowymi lub alkalicznymi. Aby uniknąć uszkodzenia, należy wyczyścić je specjalnym detergentem do chłodziarek/zamrażarek. Można ewentualnie użyć ciepłej wody i roztworu sody oczyszczonej – około łyżki sody oczyszczonej na litr/kwartę wody. Przepłukać obficie wodą i wytrzeć do sucha. Nie należy używać proszków czyszczących ani innych środków czyszczących o właściwościach ściernych. Nie myć zdejmowanych części w zmywarce do naczyń.
- ▶ Nie wolno zeszkrobywać mrozu i lodu ostrymi przedmiotami. Aby uniknąć uszkodzenia plastikowych części, nie należy używać sprayów, grzejników elektrycznych czy suszarek do włosów ani urządzeń czyszczących parą czy innych źródeł ciepła.
- ▶ **OSTRZEŻENIE:** Nie używać urządzeń mechanicznych ani innych środków do przyspieszania procesu rozmrażania, o ile nie są one zalecane przez producenta.
- ▶ W razie uszkodzenia kabla zasilającego powinien go wymienić producent, serwisant lub inna wykwalifikowana osoba, aby uniknąć zagrożenia.
- ▶ Nie próbować naprawiać, demontować ani modyfikować urządzenia na własną rękę. W razie potrzeby dokonania naprawy należy się skontaktować z naszą obsługą klientów.
- ▶ W razie uszkodzenia żarówek oświetlenia powinien je wymienić producent, serwisant lub inna wykwalifikowana osoba, aby uniknąć zagrożenia.
- ▶ Przynajmniej raz w roku należy usunąć kurz z tyłu urządzenia, aby uniknąć zagrożenia pożarem, a także zwiększonego zużycia energii.

**OSTRZEŻENIE!**

- ▶ Nie spryskiwać ani nie sfluksiwać urządzenia podczas czyszczenia.
- ▶ Do czyszczenia urządzenia nie należy używać strumienia wody ani pary wodnej.
- ▶ Nie czyścić zimnych szklanych półek ani szklanych drzwiczek gorącą wodą. Nagła zmiana temperatury może spowodować pęknięcie szkła.
- ▶ Jeśli urządzenie nie będzie używane przez dłuższy czas, należy pozostawić je otwarte, aby zapobiec gromadzeniu się w nim nieprzyjemnych zapachów.

**Informacje o czynniku chłodniczym****OSTRZEŻENIE!**

Urządzenie zawiera palny czynnik chłodniczy – IZOBUTAN (R600a). Upewnić się, że obieg czynnika chłodniczego nie został uszkodzony podczas transportu lub montażu. Wyciekający czynnik chłodniczy może spowodować obrażenia oczu lub zapalić się. Jeśli doszło do uszkodzenia, należy unikać otwartych źródeł ognia, dokładnie przewietrzyć pomieszczenie, **nie** podłączać ani nie odłączać przewodów zasilających urządzenia lub innego urządzenia. Poinformować obsługę klientów.

W przypadku kontaktu oczu z czynnikiem chłodniczym natychmiast należy przepłukać je pod bieżącą wodą i natychmiast skontaktować się z okulistą.

**OSTRZEŻENIE:** układ chłodniczy znajduje się pod wysokim ciśnieniem. Nie manipulować urządzeniem. Ponieważ w urządzeniu stosowane są palne czynniki chłodnicze, należy zainstalować, obsługiwać i serwisować je ściśle według instrukcji obsługi oraz skontaktować się z profesjonalnym przedstawicielem lub naszym działem obsługi posprzedażnej w celu dokonania utylizacji urządzenia.

**OSTRZEŻENIE!**

W przypadku chłodziarek z funkcją wody lodowej należy zwrócić uwagę na następujące ostrzeżenie:

W przypadku urządzeń nieprzeznaczonych do podłączenia do dopływu wody:

**OSTRZEŻENIE:** napełniać tylko wodą pitną.

W przypadku urządzeń przeznaczonych do podłączenia do dopływu wody:

**OSTRZEŻENIE:** podłączyć tylko do źródła wody pitnej.

Aby wyczyścić system wodny, należy zapoznać się z Instrukcją obsługi. W przypadku pytań należy skontaktować się z działem obsługi posprzedażnej.



## 2.1 Przewidziane zastosowanie

To urządzenie jest przeznaczone do użytku w gospodarstwach domowych i podobnych zastosowaniach, takich jak:

- kuchnie dla personelu w sklepach, biurach i innych środowiskach roboczych;
  - w gospodarstwach rolnych; przez klientów w hotelach, motelach i innych środowiskach mieszkalnych;
  - w środowiskach typu „bed and breakfast”;
  - w ramach usług cateringowych i podobnych zastosowań niezwiązanych ze sprzedażą detaliczną.
- ▶ Jeśli urządzenie nie będzie używane przez dłuższy czas, a użytkownik będzie korzystał z niego tylko w ramach funkcji Holiday lub funkcji wyłączonej chłodziarki/zamrażarki, należy:
- wyjąć żywność;
  - odłączyć kabel zasilający;
  - opróżnić i wyczyścić zbiornik na wodę;
  - wyczyścić urządzenie w sposób opisany powyżej;
  - drzwiczki powinny być otwarte, aby zapobiec powstawaniu przykrych zapachów wewnątrz.
- ▶ Aby zapewnić bezpieczne przechowywanie środków spożywczych lub wina, należy przestrzegać niniejszej instrukcji obsługi.
- ▶ Urządzenie należy czyścić co najmniej raz na cztery tygodnie, aby zapewnić właściwą obsługę i zapobiec powstawaniu zapachów przechowywanej żywności. Zawsze utrzymywać w czystości uszczelkę drzwiczek.
- (1.) Wyczyścić wewnątrz i zewnętrzną część chłodziarki, w tym uszczelkę drzwiczek, stojak w drzwiczkach, szklane półki, pojemniki itp., miękkim ręcznikiem lub gąbką namoczoną w ciepłej wodzie (można dodać neutralny detergent).
  - (2.) W razie przypadkowego rozlania cieczy wszystkie zanieczyszczone elementy należy wyjąć i umieścić pod bieżącą wodą. Po umyciu wytrzeć i osuszyć.
  - (3.) W przypadku rozlania produktów mlecznych (takich jak śmietana, roztopione lody) należy wyjąć wszystkie zanieczyszczone części, włożyć je na chwilę do ciepłej wody o temperaturze około 40 °C, a następnie spłukać wodą, osuszyć i umieścić z powrotem w chłodziarce/zamrażarce.
  - (4.) W przypadku, gdy mała część lub element dostanie się do wnętrza chłodziarki (między półki lub szuflady), należy użyć małej miękkiej szczotki, aby ją/go wyjąć. Jeśli nie uda się dostać do takiej części, należy się skontaktować z serwisem firmy Haier.

- ▶ Aby uniknąć zanieczyszczenia żywności, należy przestrzegać poniższych instrukcji:
  - Pozostawienie na dłużej otwartych drzwiczek może spowodować wzrost temperatury w komorach urządzenia.
  - Czyścić regularnie powierzchnie, które mogą mieć kontakt z żywnością i dostępnymi systemami odprowadzania wody.
  - Wyczyścić zbiorniki na wodę, jeśli nie były one używane przez 48 godzin; przepłukać system wodny podłączony do zasilania urządzenia, jeśli woda nie była pobierana przez 5 dni.
  - Przechowywać surowe mięso i ryby w odpowiednich pojemnikach w chłodziarce/ zamrażarce, tak aby nie miały kontaktu z innymi produktami spożywczymi i aby soki z nich nie kapały na inną żywność. W celu zapewnienia bezpiecznego przechowywania produktów żywnościowych potrawy błyskawiczne i surowe mięso/ ryby należy przechowywać oddzielnie.
  - Szufłady na zamrożoną żywność, oznaczone dwoma gwiazdkami, przeznaczone są do przechowywania wstępnie zamrożonej żywności, przechowywania lub wytwarzania lodów i kostek lodu.
  - Szufłady z jedną, dwoma lub trzema gwiazdkami nie nadają się do zamrażania świeżej żywności.
  - Jeśli urządzenie chłodzące zostanie pozostawione puste przez dłuższy czas, należy je wyłączyć, rozmrozić, wyczyścić, wysuszyć i pozostawić drzwiczki otwarte, aby uniknąć rozwoju w urządzeniu pleśni.
- ▶ Szczegółowe informacje na temat najbardziej odpowiedniej części komory urządzenia, w których należy przechowywać określone typy żywności, biorąc pod uwagę rozkład temperatury występującej w różnych komorach urządzenia, znajdują się w innej części instrukcji.

**Utylizacja**

Ten symbol na produkcie lub na jego opakowaniu oznacza, że nie należy go traktować tak samo jak odpady domowe. Należy go przekazać odpowiedniemu punktowi zbiórki odpadów w celu poddania recyklingowi wyposażenia elektrycznego i elektronicznego. Zapewniając, że produkt ten jest utylizowany w prawidłowy sposób, można się przyczynić do zapobiegania potencjalnie negatywnym konsekwencjom dla środowiska i zdrowia ludzkiego, jakie mogłyby mieć miejsce w przypadku nieodpowiedniego postępowania się odpadami tego produktu. W celu uzyskania bardziej szczegółowych informacji na temat recyklingu tego produktu należy skontaktować się z lokalnym urzędem miasta, służbami utylizującymi odpady domowe lub sklepem, w którym produkt został zakupiony.

W związku z tym, że stosowane są w nim palne gazy izolacyjne, prosimy o kontakt z profesjonalnym przedstawicielem lub naszym działem obsługi posprzedażnej. w celu pozbycia się urządzenia.

**OSTRZEŻENIE!****Ryzyko obrażeń lub uduszenia!**

Czynniki chłodnicze i gazy muszą być utylizowane w sposób profesjonalny. Przed prawidłową utylizacją urządzenia należy upewnić się, że przewody obwodu czynnika chłodniczego nie są uszkodzone. Odłączyć urządzenie od zasilania. Odciąć kabel sieciowy i wyrzucić go. Wyjąć półki i szuflady, a także zatrzaski i uszczelki drzwiczek, aby uniemożliwić dzieciom i zwierzętom zamknięcie się w urządzeniu.

**2.2 Akcesoria**

Sprawdzić akcesoria i dokumentację zgodnie z tą listą (Rys. 2.2):

2.2



**i** Uwaga

Ze względu na zmiany techniczne i różne modele niektóre z ilustracji zamieszczone w niniejszej instrukcji mogą nie dotyczyć modelu posiadanego przez użytkownika.

Ilustracja urządzenia (Rys. 3)

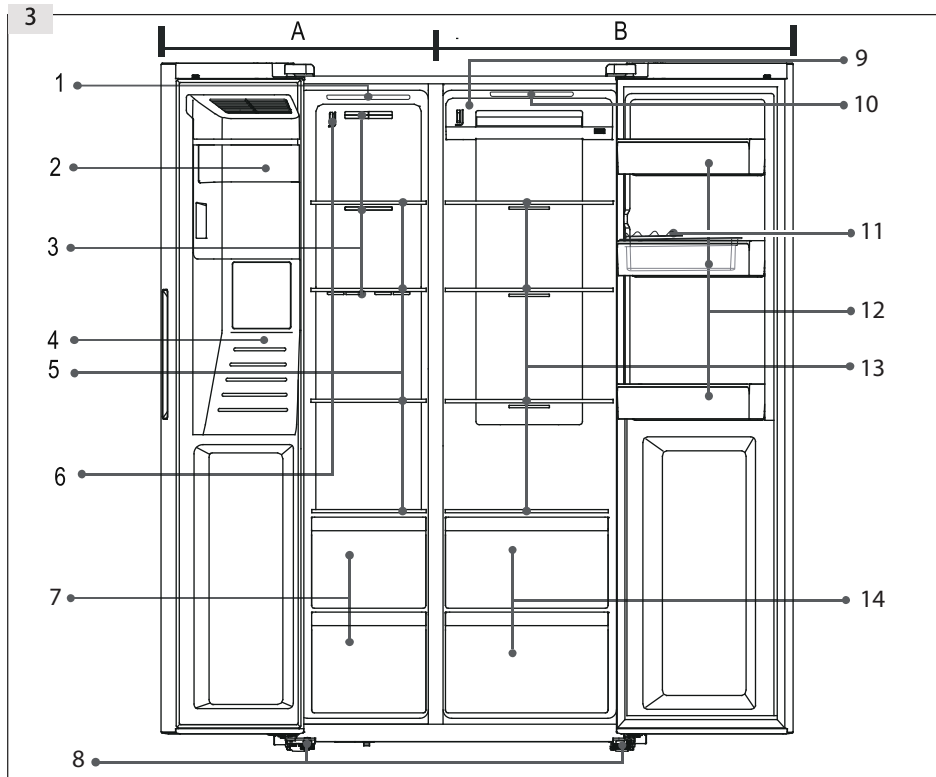

**A: Komora zamrażarki**

- 1 Lampka górna
- 2 Kostkarka z pojemnikiem na lód
- 3 Kanał powietrza
- 4 Dozownik wody i lodu
- 5 Półki do przechowywania
- 6 Czujnik
- 7 Szuflady

**B: Komora chłodziarki**

- 8 Regulowane nóżki
- 9 Kanał powietrza
- 10 Lampka górna
- 11 Taca na jajka
- 12 Półka w drzwiczkach/uchwyt na butelki
- 13 Półki
- 14 Szuflady

Panel sterowania (Rys. 4)

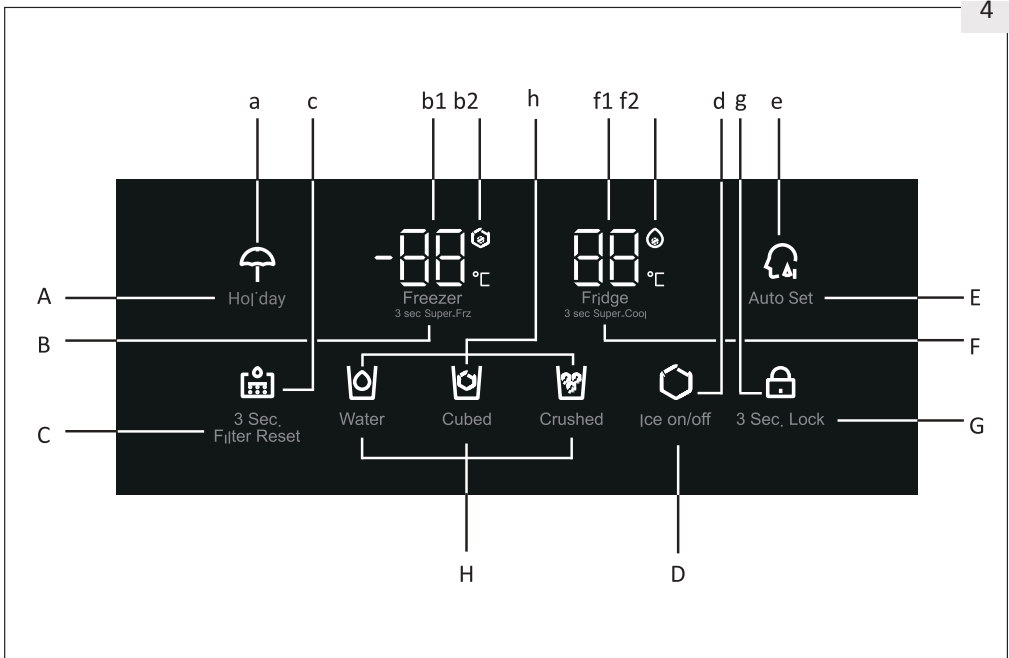
**Przyciski:**

- Włączanie/wyłączenie funkcji Holiday
- B Regulacja temperatury zamrażarki
- C Reset filtra
- D Włączanie/wyłączanie funkcji kostkarki
- E Włączanie/wyłączanie funkcji Auto Set
- F Regulacja temperatury chłodziarki
- G Przełącznik blokady panelu
- H Wybór funkcji dozownika

**Wskaźniki:**

- a Tryb Holiday
- b1 Temperatura zamrażarki b2 Tryb Super-Freeze
- c Status wymiany filtra
- d Status kostkarki
- e Status funkcji Auto Set
- f Temperatura chłodziarki
- f2 Tryb Super-Cool
- g Blokada panelu
- h Status dozownika

### 5.1 Przed pierwszym użyciem

- ▶ Usunąć wszystkie materiały opakowaniowe, przechowywać w miejscu niedostępnym dla dzieci i utylizować je w sposób przyjazny dla środowiska.
- ▶ Oczyszczyć wnętrze, zewnętrzną powierzchnię urządzenia i akcesoria wodą z łagodnym detergentem, i dobrze osuszyć miękką szmatką.
- ▶ Po wypoziomowaniu i wyczyszczeniu urządzenia odczekać co najmniej 2 godziny przed podłączeniem go do zasilania. Patrz punkt INSTALACJA.
- ▶ Przed włożeniem żywności wstępnie schłodzić komory przy wysokich ustawieniach. Funkcja Super Cool i Super Freeze ułatwia szybkie schłodzenie komór.
- ▶ Temperatura chłodziarki i zamrażarki jest ustawiona automatycznie odpowiednio na 5 i na -18 °C. Są to zalecane ustawienia. W razie potrzeby można zmienić te temperatury ręcznie. Patrz część „Tryb ustawiania ręcznego”.

### 5.2 Przyciski sensoryczne

Przyciski na panelu sterowania posiadają czujniki, które reagują już po lekkim dotknięciu ich palcem.

### 5.3 Włączanie/wyłączanie urządzenia

Urządzenie działa natychmiast po podłączeniu go do zasilania. Wyświetlane temperatury oznaczają rzeczywiste temperatury w komorze. Może być aktywna blokada panelu.

Przed wyłączeniem opróżnić urządzenie. Aby wyłączyć urządzenie, należy odłączyć przewód zasilający od gniazdka.



#### Uwaga: ustawienia wstępne

- ▶ Urządzenie jest ustawione na zalecaną temperaturę 5 °C (chłodziarka) i -18 °C (zamrażarka). W normalnych warunkach otoczenia nie jest konieczna regulacja temperatury.
- ▶ Gdy urządzenie zostanie włączone po odłączeniu od głównego źródła zasilania, osiągnięcie prawidłowej temperatury może potrwać do 12 godzin.

5.4

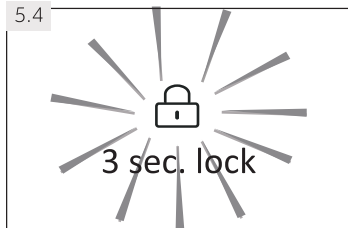

### 5.4. Blokowanie/odblokowywanie panelu

- ▶ Dotknąć przycisku „G” (blokada 3-sekundowa) i przytrzymać przez 3 sekundy, aby zablokować przyciski ustawień temperatury i funkcji.
- ▶ Lampka sygnalizacyjna „g” zaświeci się (Rys. 5.4) i podświetlenie panelu zostanie wyłączone. Po dotknięciu przycisku, gdy aktywna jest blokada panelu, miga Ikona.
- ▶ Aby odblokować panel, należy dotknąć ponownie przycisku i przytrzymać go przez 3 sekundy.



### Uwaga: Blokada panelu

- ▶ Panel sterowania jest automatycznie blokowany, jeśli przez 30 sekund nie zostanie dotknięty żaden przycisk. W przypadku wszystkich ustawień z wyjątkiem funkcji dozownika panel sterowania musi być odblokowany.

## 5.5 Tryb czuwania

Ekran wyświetlacza wyłącza się automatycznie 30 sekund po dotknięciu przycisku. Wyświetlacz jest automatycznie blokowany. Włącza się automatycznie po dotknięciu dowolnego przycisku lub otwarciu drzwiczek.

## 5.6 Alarm otwarcia drzwiczek

Gdy drzwiczki pozostają otwarte dłużej niż 1 minutę, włącza się alarm dźwiękowy otwarcia drzwiczek. Alarm można wyciszyć, zamykając drzwiczki. Jeśli drzwiczki pozostają otwarte dłużej niż 7 minut, światło wewnątrz komory wyłączy się automatycznie.

## 5.7 Wybór trybu pracy

Aby ustawić urządzenie, należy wybrać jeden z następujących dwóch sposobów:

### 5.7.1 Tryb Auto Set

Jeśli nie ma żadnych specjalnych wymagań, zalecamy użycie trybu Auto Set: W tym trybie urządzenie automatycznie dostosowuje ustawienia temperatury do temperatury otoczenia i zmiany temperatury w urządzeniu.

1. Odblokować panel, dotykając przycisku „G”, jeśli jest zablokowany (Rys. 5.4).
2. Dotknięcie przycisku „E” (Auto Set) (Rys. 5.7.1-1)
3. Lampka sygnalizacyjna „e” świeci i funkcja jest włączona. (Rys. 5.7.1-2).

Powtarzając powyższe czynności lub wybierając tryb Holiday/Super-Freeze/Super-Cool, można ponownie wyłączyć tę funkcję.

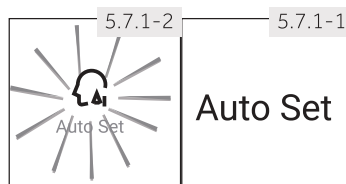

### Uwaga: Auto Set

W trybie Auto Set temperatury w chłodziarce i zamrażarce nie można regulować ręcznie.

### 5.7.2 Tryb ustawiania ręcznego

Aby ręcznie wyregulować temperaturę urządzenia w celu przechowywania określonej żywności, można ustawić ją za pomocą przycisku regulacji temperatury:

### 5.7.2.1 Regulacja temperatury chłodziarki

1. Odblokować panel, dotykając przycisku „G”, jeśli jest zablokowany (Rys. 5.4).
2. Dotknąć przycisku „F” (chłodziarka), aby wybrać komorę chłodziarki. Temperatura w komorze chłodziarki (fl) zacznie migać (Rys. 5.7.2-1).
3. Dotknąć kilkakrotnie przycisku „F” (chłodziarka), aż wymagana temperatura zacznie migać (Rys. 5.7.2.-2). Przy każdym dotknięciu przycisku rozlegnie się sygnał. Temperatura rośnie w odstępach co 1 °C, od minimum 1 °C do maksimum 9 °C. Optymalna temperatura w chłodziarce to 5 °C. Niższe temperatury powodują niepotrzebne zużycie energii.
4. Dotknąć dowolnego przycisku oprócz „F” (chłodziarka), aby potwierdzić, w przeciwnym razie ustawienie zostanie potwierdzone automatycznie po 5 sekundach. Wyświetlana temperatura przestanie migać.

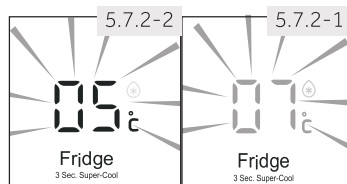

#### Uwaga: Konflikt z innymi funkcjami

Temperatury nie można regulować, jeśli włączona jest jakkolwiek inna funkcja (Super Cool, Super Freeze, Holiday lub Auto Set) lub wyświetlacz jest zablokowany. Odpowiedni wskaźnik będzie migał i będzie włączony brzęczyk.

### 5.7.2.2 Regulacja temperatury zamrażarki

1. Odblokować panel, dotykając przycisku „G”, jeśli jest zablokowany (Rys. 5.4).
2. Dotknąć przycisku „B” (zamrażarka), aby wybrać komorę zamrażarki. Temperatura w komorze zamrażarki (bl) zacznie migać (Rys. 5.7.2-3).
3. Dotknąć kilkakrotnie przycisku „B” (zamrażarka), aż wymagana temperatura zacznie migać (Rys. 5.7.2-4). Przy każdym naciśnięciu przycisku rozlegnie się sygnał.

Temperatura obniża się w odstępach co 1 °C od -14 °C do -24 °C. Optymalna temperatura w zamrażarce to -18 C. Niższe temperatury powodują niepotrzebne zużycie energii.

4. Dotknąć dowolnego przycisku oprócz „B” (zamrażarka), aby potwierdzić, w przeciwnym razie ustawienie zostanie potwierdzone automatycznie po 5 sekundach. Wyświetlana temperatura przestanie migać.

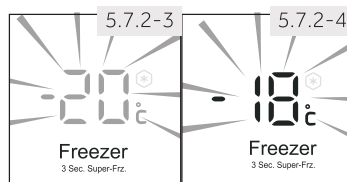



### **i** Uwaga: Wpływ na temperaturę

Na temperatury wewnętrzne wpływają następujące czynniki:

- ← Temperatura otoczenia
- ← Ilość przechowywanej żywności
- ← Częstotliwość otwierania drzwiczek
- ← Instalacja urządzenia

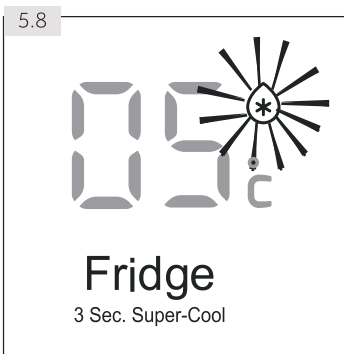

### 5.8 Funkcja Super-Cool

Włączyć funkcję Super-Cool, aby dodać dużą ilość żywności jednocześnie (na przykład po zakupie). Funkcja Super-Cool przyspiesza chłodzenie świeżej żywności i chroni już przechowywane artykuły przed niepożądanym ociepleniem.

1. Odblokować panel, dotykając przycisku „G”, jeśli jest zablokowany (Rys. 5.4).
2. Dotknąć przycisku „F” (chłodziarka) i przytrzymać przez 3 sekundy. Lampka sygnalizacyjna „f2” zaświeci się i funkcja będzie włączona. (Rys. 5.8).

To samo działanie zatrzymuje funkcję Super-Cool.

### **i** Uwaga: Automagiczne wyłączenie

- ← Ta funkcja zostanie automatycznie wyłączona po około 6 godzinach.
- ← Funkcja jest również wyłączona, jeśli wybrano tryb Auto Set lub funkcję Holiday.

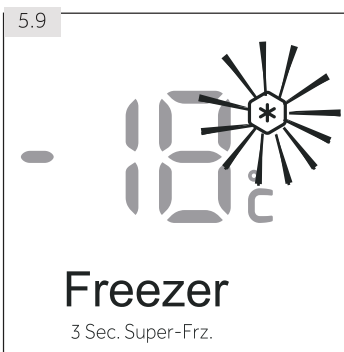

### 5.9 Funkcja Super-Freeze

Świeżą żywność należy jak najszybciej głęboko zamrozić. Pozwala to zachować najlepszą wartość odżywczą, wygląd i smak. Funkcja Super-Freeze przyspiesza zamrażanie świeżej żywności i chroni już przechowywane artykuły przed niepożądanym ociepleniem. Jeżeli konieczne jest jednoczesne zamrożenie dużej ilości żywności, zaleca się ustawienie funkcji Super-Freeze z wyprzedzeniem 12 godzin przed włożeniem artykułów.

1. Odblokować panel, dotykając przycisku „G”, jeśli jest zablokowany (Rys. 5.4).
2. Dotknąć przycisku „B” (zamrażarka) i przytrzymać go przez 3 sekundy. Lampka sygnalizacyjna „b2” zaświeci się i funkcja będzie włączona. (Rys. 5.9).

Takie samo działanie zatrzymuje funkcję Super-Freeze.



### Uwaga: Automatyczne wyłączenie

- ← Funkcja Super-Freeze wyłącza się automatycznie po około 50 godzinach.
- ← Funkcja jest również wyłączona, jeśli wybrano tryb Auto Set lub funkcję Holiday.

## 5.10 Funkcja Holiday

Ta funkcja umożliwia ustawienie temperatury chłodziarki na 17 °C.

Pozwala to na utrzymanie zamkniętych drzwiczek pustej chłodziarki bez powodowania zapachu lub pleśni podczas długiej nieobecności (np. podczas wakacji). To ustawienie nie ma wpływu na komorę zamrażarki.

1. Odblokować panel, dotykając przycisku „G”, jeśli jest zablokowany (Rys. 5.4).
2. Dotknąć przycisku „A” (funkcja Holiday) i przytrzymać przez 3 sekundy. Lampa sygnalizacyjna „a” świeci i funkcja jest włączona (Rys. 5.10).

Powtarzając powyższe czynności lub wybierając inną funkcję, funkcję tę można wyłączyć.



### OSTRZEŻENIE!

Gdy włączona jest funkcja Holiday, w komorze chłodziarki nie wolno przechowywać żadnych produktów. Temperatura +17 °C jest zbyt wysoka do przechowywania żywności.

5.11

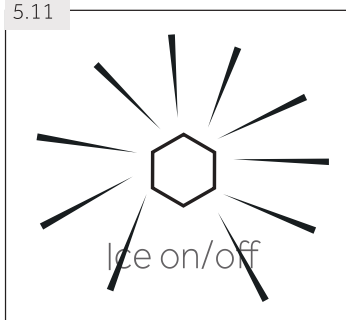

### 5.11 Funkcja kostkarki do lodu

Funkcja ta pozwala na wytwarzanie lodu, który można wyjąć przez dozownik.

Przez kostkarkę okresowo automatycznie przepływa woda, która jest zamrażana w kostki lodu. Wydajność kostkarki zależy od temperatury otoczenia, częstotliwości otwierania drzwiczek zamrażarki i ustawienia temperatury komory zamrażarki.

Maksymalna ilość lodu wytwarzanego dziennie wynosi 1,1 kg, jeśli temperatura zamrażarki jest ustawiona na -24 °C przy temperaturze otoczenia 25 °C.

1. Upewnić się, że zawór dopływu wody jest otwarty.
2. Odblokować panel, dotykając przycisku „G”, jeśli jest zablokowany (Rys. 5.4).
3. Dotknąć przycisku „D” (włączenie/wyłączenie wytwarzania lodu).
4. Lampka sygnalizacyjna „d” świeci i funkcja jest włączona (Rys. 5.11).

Powtarzając czynności od 2 do 4, funkcję tę można ponownie wyłączyć.



#### Uwaga: Funkcja kostkarki do lodu

- ▶ Po włączeniu urządzenia kostkarka jest domyślnie wyłączona.
- ▶ Jeśli kostki lodu nie są potrzebne przez dłuższy czas, należy wyłączyć kostkarkę, opróżnić pojemnik i włożyć oczyszczony pojemnik do zamrażarki.
- ▶ Kostkarkę można skonfigurować wyłącznie z producentem lub kupić w punkcie serwisowym.

#### 5.11.1 Pobieranie kostek lodu z dozownika

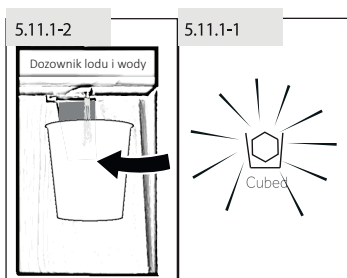

1. Nacisnąć przycisk „Cubed” (Kostki), aby wybrać kostki lodu. Zaświeci się ikona „Cubed” (Kostki) (Rys 5.11.1-1).
2. Umieścić szklankę pod dozownikiem wody i lodu (Rys. 5.11.1-2) z przodu urządzenia.
3. Upewnić się, że szklanka znajduje się blisko wylotu dozownika, aby zapobiec wypadnięciu kostek lodu.
4. Przycisnąć szklankę do dźwigni. Kostki lodu wpadną do szklanki.

**Uwaga: Wytwarzanie lodu**

- ▶ Po pierwszym włączeniu urządzenia i uruchomieniu funkcji wytwarzania lodu, gdy pojemnik jest pusty, przygotowanie pierwszej partii kostek lodu może zająć do 24 godzin.
- ▶ Pierwszej partii kostek lodu (ok. 20 sztuk) nie należy spożywać po pierwszym użyciu, po długim okresie nieużywania kostkarki i po wymianie filtra.

**Uwaga: Wytwarzanie lodu**

- ▶ Nie wyjmować napełnionego pojemnika na lód z zamrażarki na dłużej, niż jest to konieczne, ponieważ kostki lodu mogą się stopić.
- ▶ W przypadku częstego wyjmowania lodu kostki mogą się połączyć. Jest to zjawisko normalne.
- ▶ Jeśli kostki będą nieświeże, należy wyrzucić je i wyczyścić pojemnik na lód.
- ▶ 3 sekundy po dostarczeniu lodu kłapa dozownika zamyka się, generując specyficzny dźwięk. Nie wyjmować szklanki przez 2 – 3 sekundy, ponieważ może do niej wpaść dodatkowa woda lub lód.
- ▶ Jeżeli wybrano taką opcję, zamiast lodu w kostkach, może być dozowany lód pokruszony.
- ▶ Nie wkładać kostek lodu, które nie zostały wyprodukowane przez maszynę do lodu w pojemniku na lód, aby zapobiec uszkodzeniu mechanizmu.
- ▶ Ustawienie dozownika można przełączyć na Water (Woda), Cubed (Kostki) lub Crushed (Pokruszony) nawet po zablokowaniu wyświetlacza.

**5.11.2 Pobieranie pokruszonego lodu z dozownika**

1. Nacisnąć przycisk „Crushed” (Pokruszony), aby wybrać kruszony lód. Ikona „Crushed” (Pokruszony) zaświeci się (Rys. 5.11.2).
2. Umieścić szklankę pod dozownikiem wody i lodu (Rys. 5.11.1-2) z przodu urządzenia.
3. Upewnić się, że szklanka znajduje się blisko wylotu dozownika, aby zapobiec wypadnięciu pokruszonego lodu.
4. Przycisnąć szklankę do dźwigni. Pokruszony lód wpadnie do szklanki.

**OSTRZEŻENIE!**

- ▶ Nie używać głębokich, wąskich, kruchych lub delikatnych szklanek ani papierowych kubków z dozownikiem.
- ▶ Nigdy nie umieszczać napojów w puszkach ani żywności w pojemniku na lód, ponieważ spowoduje to uszkodzenie mechanizmu zgniatania.
- ▶ Nie zdejmować pokrywy kostkarki, aby uniknąć przypadkowych obrażeń lub uszkodzenia urządzenia.

## 5.12 Funkcja chłodnej wody

Dzięki tej funkcji zbiornik w chłodziarce jest automatycznie napełniany wodą pitną, która jest schładzana do temperatury picia i można ją nalać.

1. Upewnić się, że zawór dopływu wody jest otwarty.
2. Dotknąć przycisku (woda) (Rys. 5.12-1).
3. Lampka sygnalizacyjna świeci zaświeci się, funkcja będzie włączona (rys. 5.12-2) i będzie można nalać wody.

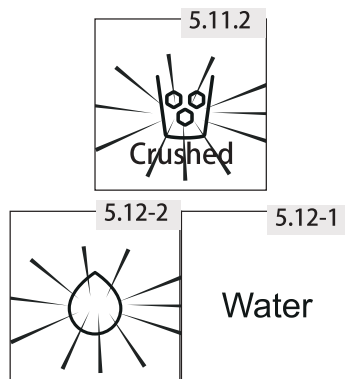

### 5.12.1 Pobieranie wody z urządzenia

1. Nacisnąć przycisk „Water” (Woda), aby wybrać zimną wodę. Ikona Water (Woda) zaświeci się.
2. Umieścić szklankę pod dozownikiem wody i lodu (Rys. 5.11.1-2) z przodu urządzenia.
3. Upewnić się, że szklanka znajduje się w jednej linii z dystrybutorem, aby zapobiec rozbryzgom wody.
4. Przycisnąć szklankę do dźwigni. Woda zostanie wlana do szklanki.



#### Uwaga: Dystrybutor wody

- ▶ Przed pierwszym użyciem naciskać dźwignię dozownika przez 3 minuty, aby usunąć powietrze z przewodu.
- ▶ Pierwszych 7 szklanek wody nie należy spożywać po pierwszym uruchomieniu lub po długiej przerwie w użytkowaniu urządzenia.
- ▶ Woda w kilku pierwszych szklankach jest cieplejsza niż w następnych szklankach. Jest to zjawisko normalne.
- ▶ Jeśli użytkownik preferuje bardzo zimną wodę, powinien włożyć do szklanki kostki lodu z pojemnika.
- ▶ Wodę z tacy należy usunąć, ponieważ może rozlać się po otwarciu i zamknięciu drzwiczek.

5.13

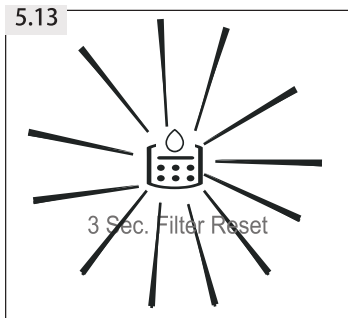

### 5.13 Wskaźnik wymiany filtra

Mniej więcej co 6 miesięcy włącza się lampka sygnalizacyjna „Change filter” (Wymień filtr) (Rys. 5.13). Oznacza to konieczność wymiany filtra wody. Patrz punkt DBAŁOŚĆ I CZYSZCZENIE.

Filtr w rurze wodnej pochłania zanieczyszczenia i sprawia, że woda/lód jest czysty i higieniczny. Po długim okresie użytkowania kostki lodu mogą się zmniejszyć, ponieważ filtr jest zablokowany przez zanieczyszczenia.



#### Uwaga: Wymiana filtra

- ▶ Aby uzyskać doskonałą jakość kostek lodu, ważna jest regularna wymiana filtra wody. Jeśli jakość wody jest gorsza, wizualnie lub w smaku, filtr należy wymienić wcześniej, zanim zaświeci się wskaźnik.
- ▶ Po zamontowaniu nowego filtra nie spożywać kolejnej porcji kostek lodu (ok. 20 sztuk) ani wody (ok. 7 szklanek).

#### 5.13.1 Resetowanie wskaźnika wymiany filtra

Dotknąć przycisku „C” (3-sekundowe resetowanie filtra) i przytrzymać przez 3 sekundy. Wskaźnik „Change filter” (Wymień filtr) (c) stanie się ciemny.



#### Uwaga: Resetowanie wskaźnika wymiany filtra

- ▶ Aby uniknąć chorób, nie należy wyłączać wskaźnika wymiany filtra bez wymiany filtra.

### 5.14 Wskazówki dotyczące przechowywania świeżej żywności

#### 5.14.1 Przechowywanie w komorze chłodziarki

- ▶ Utrzymywać temperaturę w chłodziarce poniżej 5 °C.
- ▶ Gorąca żywność musi być schładzana do temperatury pokojowej przed umieszczeniem jej w urządzeniu.
- ▶ Żywność, którą zamierza się przechować w chłodziarce, powinna zostać umyta i wysuszona przed umieszczeniem jej w niej.
- ▶ Żywność przeznaczona do przechowywania powinna być odpowiednio zamknięta, aby uniknąć zmian zapachu lub smaku.
- ▶ Nie należy przechowywać nadmiernej ilości żywności. Należy pozostawić odstępy pomiędzy żywnością, aby umożliwić przepływ zimnego powietrza wokół niej, co zapewni lepsze i bardziej jednorodne chłodzenie.
- ▶ Żywność spożywana codziennie powinna być przechowywana na przedniej części półki.

- ▶ Pozostawić szczelinę między żywnością a ścianami wewnętrznymi, umożliwiając przepływ powietrza. Nie przechowywać żywności zwłaszcza pod tylną ścianką: żywność może przymarznąć do tylnej ścianki. Unikać bezpośredniego kontaktu żywności (zwłaszcza tłustych lub kwaśnych produktów spożywczych) z poszyciem wewnętrznym, ponieważ olej/kwas może powodować jego niszczenie. Zanieczyszczenia oleiste/kwaśne należy usuwać zawsze tuż po zauważeniu ich.
- ▶ Rozmrażać zamrożoną żywność w komorze chłodziarki. W ten sposób można wykorzystać zamrożoną żywność do obniżenia temperatury w komorze i zaoszczędzić energię.
- ▶ Proces dojrzewania owoców i warzyw, takich jak cukinia, melon, papaja, banan, ananas itp. może w chłodziarce przyspieszyć się. Dlatego nie zaleca się przechowywania ich w chłodziarce. Przez pewien czas można pozwolić na dojrzewanie silnie zielonych owoców. Cebula, czosnek, imbir i inne warzywa korzeniowe również powinny być przechowywane w temperaturze pokojowej.
- ▶ Nieprzyjemne zapachy wewnątrz chłodziarki są oznaką tego, że coś się rozlało i konieczne jest wyczyszczenie jej. Patrz DBAŁOŚĆ I CZYSZCZENIE.
- ▶ Różne rodzaje żywności powinny być umieszczane w różnych miejscach w zależności od ich właściwości (Rys. 5.14.1):

1. Masło, ser itp.
2. Jaja, konserwy, przyprawy itp.
3. Napoje i żywność w butelkach.
4. Żywność peklowana, w puszkach itp.
- 5/6 Produkty mięsne, ryby, surowa żywność
7. Puszki, przetwory mleczne itp.
8. Owoce, warzywa, sałata itp.
9. Mięso gotowane, kiełbasy itp.

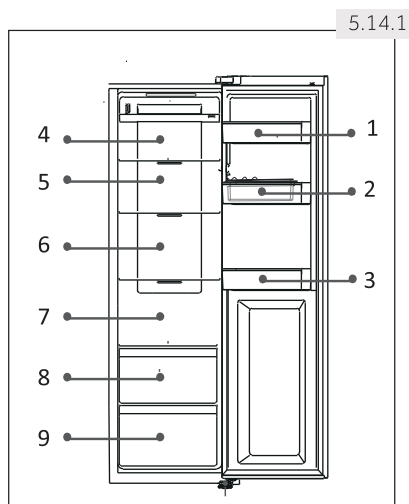

#### 5.14.2 Przechowywanie w komorze zamrażarki

- ▶ Utrzymywać temperaturę zamrażarki na poziomie - 18 °C.
- ▶ 12 godzin przed zamrożeniem dodatkowych produktów włączyć funkcję Super-Freeze; w przypadku małych ilości żywności wystarczy 4 – 6 godzin.
- ▶ Gorąca żywność musi być schładzane do temperatury pokojowej przed umieszczeniem jej w komorze zamrażarki.
- ▶ Żywność pokrojona na małe porcje zamrozi się szybciej; łatwiej ją rozmrozić i ugotować. Zalecana waga dla każdej porcji to mniej niż 2,5 kg.

- ← Lepiej jest zapakować żywność przed włożeniem jej do zamrażarki. Zewnętrzna strona opakowania musi być sucha, aby uniknąć sklejenia się worków. Materiały opakowaniowe powinny być bezwonne, hermetyczne, nietrujące i nietoksyczne.
- ← Aby uniknąć upływu okresów przechowywania, należy odnotować datę zamrożenia, limit czasu i nazwę artykułu spożywczego na opakowaniu w zależności od okresów przechowywania przewidzianych dla różnych artykułów spożywczych.
- ← **OSTRZEŻENIE!** Kwasy, zasady, sól itp. mogą uszkadzać wewnętrzną powierzchnię zamrażarki. Nie należy umieszczać pożywienia zawierającego te substancje (np. ryb morskich) bezpośrednio na wewnętrznej powierzchni. Słona woda w zamrażarce powinna być natychmiast usunięta.
- ← Nie należy przekraczać czasów przechowywania żywności zalecanych przez producentów. Pobierać z zamrażarki tylko wymaganą ilość żywności.
- ← Różne rodzaje żywności powinny być umieszczane w różnych miejscach w zależności od ich właściwości (Rys. 5.14.2):

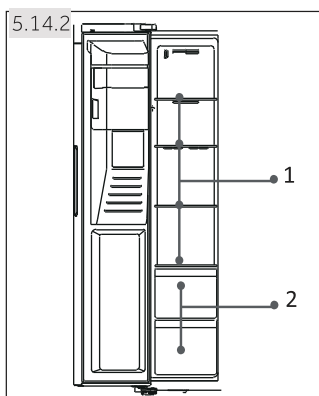

1. Mniej wazące produkty, takie jak lody, warzywa, chleb itp.
2. Duże/ciezsze porcje zywnosci, takie jak mieso do pieczenia



### Uwaga: Przechowywanie

- ← Zachować odległość między żywnością a czujnikiem większą niż 10 mm, aby zapewnić efekt chłodzenia.
- ← Pozostawić najniższą szufladę w urządzeniu podczas pracy, aby zapewnić efekt chłodzenia.
- ← Produkty spożywcze zawierające lód (takie jak lody itp.) należy przechowywać w komorze zamrażarki, a nie w uchwytach na butelki. Zmiany temperatury, na które narażone są uchwyty na butelki, spowodowane otwieraniem i zamykaniem drzwiczek, mogą spowodować rozmrożenie żywności.
- ← Szybko spożyć rozmrożone jedzenie. Rozmrożona żywność nie może zostać ponownie zamrożona, chyba że najpierw zostanie ugotowana, w przeciwnym razie może nie nadawać się do spożycia.



- ▶ Nie należy ładować nadmiernych ilości świeżej żywności do komory zamrażarki. Należy zapoznać się z danymi dot. wydajności zamrażarki – patrz DANE TECHNICZNE lub dane na tabliczce znamionowej.
- ▶ Żywność może być przechowywana w zamrażarce w temperaturze co najmniej - 18 stopni C przez 2 do 12 miesięcy, w zależności od jej właściwości (np. mięso: 3 – 12 miesięcy, warzywa: 6 – 12 miesięcy).
- ▶ Podczas zamrażania świeżej żywności należy unikać kontaktu z już zamrożoną żywnością. Niebezpieczeństwo rozmrożenia!
- ▶ Rozmrażać mrożonki w chłodziarce. W ten sposób można wykorzystać zamrożoną żywność do obniżenia temperatury w komorze i zaoszczędzić energię.

#### **5.14.3 Przy przechowywaniu mrożonek w celach handlowych należy stosować się do niniejszych wytycznych:**

- ▶ Należy zawsze stosować się do wytycznych producentów dotyczących czasu przechowywania żywności. Nie przekraczać tych wytycznych!
- ▶ Starać się, aby czas między zakupem a przechowywaniem był jak najkrótszy, aby zachować jakość żywności.
- ▶ Kupować mrożonki, które były przechowywane w temperaturze -18 °C lub niższej.
- ▶ Unikać kupowania żywności, na której opakowaniu znajduje się lód lub szron. Jest to oznaka tego, że produkty mogły zostać częściowo rozmrożone i ponownie zamrożone w pewnym momencie. Wzrost temperatury wpływa na jakość żywności.



### Wskazówki dotyczące oszczędzania energii

- ▶ Upewnić się, że urządzenie jest właściwie wentylowane (patrz INSTALACJA).
- ▶ Nie należy instalować urządzenia w miejscu o bezpośrednim działaniu promieni słońca lub w pobliżu źródeł ciepła (np. pieców, grzejników).
- ▶ Unikać niepotrzebnie niskiej temperatury w urządzeniu. Zużycie energii zwiększa się im niższa jest ustawiona temperatura w urządzeniu.
- ▶ Funkcje takie jak Super-Cool lub Super-Freeze zużywają więcej energii.
- ▶ Ciepłą żywność należy schłodzić przed umieszczeniem jej w urządzeniu.
- ▶ Drzwiczki urządzenia otwierać jak najrzadziej i pozostawiać otwarte jak najkrócej.
- ▶ Nie przepełniać urządzenia nadmiernie, aby nie utrudniać przepływu powietrza.
- ▶ Unikać powietrza wewnątrz opakowań z żywnością.
- ▶ Uszczelnienia drzwiczek utrzymywać w czystości, tak aby drzwiczki zawsze zamykały się prawidłowo.
- ▶ Rozmrażać zamrożoną żywność w komorze chłodziarki.

■ Najbardziej energooszczędna konfiguracja wymaga, aby urządzenie utrzymywało szuflady, pojemnik na żywność i półki w stanie świeżość fabrycznej, a żywność powinna być umieszczona tak daleko, jak to możliwe, bez blokowania wylotu powietrza z kanału.

### 7.1 Półki regulowane

Wysokość półek można dostosować do własnych potrzeb.

W celu zmienienia pozycji półki należy ją najpierw wyjąć, podnosząc jej tylną krawędź (1) i wyciągając na zewnątrz (2) (Rys. 7.1).

Aby ponownie zamontować półkę, należy nałożyć ją na uchwyty po obu stronach i włożyć do najbardziej wysuniętej do tyłu pozycji, aż tylna część półki zostanie zamocowana wewnątrz szczelin po bokach.

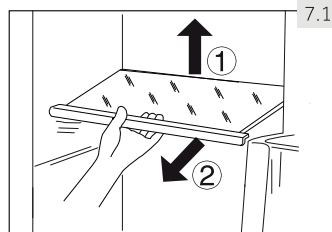

7.1



#### Uwaga: półki

Upewnić się, że wszystkie końce półki są równe.

### 7.2 Wymowane półki w drzwiczkach/uchwyt na butelki

Półki w drzwiczkach/uchwyty na butelki można wyjąć do czyszczenia:

1. Umieścić ręce po obu stronach półki/uchwyty i podnieść do góry (1) (Rys. 7.2).
2. Wyciągnąć półkę/uchwyt na butelki (2).
3. W celu włożenia półki w drzwiczkach/uchwyty na butelki powyższe czynności należy wykonać w odwrotnej kolejności.

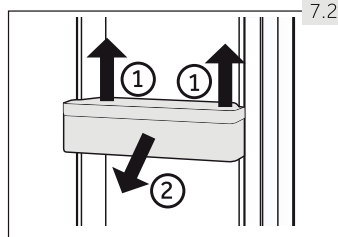

7.2

### 7.3 Wymowana szuflada

Aby wyjąć szufladę z komory chłodziarki lub zamrażarki w maksymalnym zakresie (1), należy ją podnieść i wyjąć (2) (Rys. 7.3).

W celu włożenia szuflady powyższe czynności należy wykonać w odwrotnej kolejności.

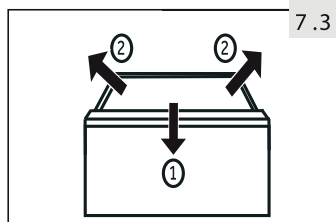

7.3

### 7.4 Pojemnik na lód

#### 7.4.1 Zatrzymywanie produkcji lodu

Jeśli lód lub woda nie są potrzebne przez dłuższy czas, zawór między dopływem wody a urządzeniem można zamknąć.

Pojemnik na lód należy wyczyścić, wysuszyć i umieścić z powrotem w urządzeniu, aby zapobiec powstawaniu zapachów.

#### 7.4.2 Wyjmowanie pojemnika na lód (Rys. 7.4.2)

1. Chwycić oba uchwyty boczne.
2. Podnieść pojemnik.
3. Wyciągnąć pojemnik.

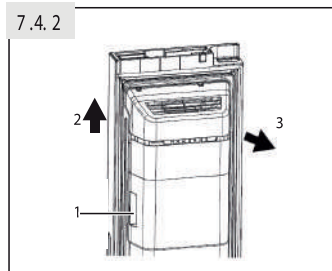

#### 7.4.3 Instalacja pojemnika na lód na jego miejsce (Rys. 7.4.3)

Aby zainstalować pojemnik na lód na jego miejsce, wspornik w kształcie litery U za pojemnikiem na lód (1 na Rys. 7.4.3) musi być wyrównany z odpowiednią konstrukcją metalową. Wykonać czynności opisane w punkcie 7.4.2 w odwrotnej kolejności.

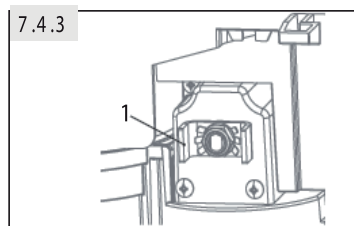

#### **Uwaga: pojemnik na lód**

← Wilgoć może skraplać się i pojemnik na lód przymarzną.

## 7.5 Światło

Po otwarciu drzwiczek zaświeca się wewnętrzne oświetlenie LED. Na działanie oświetlenia nie ma wpływu żadne z innych ustawień urządzenia.

**OSTRZEŻENIE!**

- ▶ Przed czyszczeniem należy odłączyć urządzenie od zasilania

**8.1 Informacje ogólne**

Urządzenie należy czyścić, gdy nie przechowuje się w nim żywności lub jej ilość jest niewielka.

Urządzenie powinno być czyszczone co cztery tygodnie, aby zapewnić dobrą konserwację i uniknąć nieprzyjemnych zapachów przechowywanej żywności.

**OSTRZEŻENIE!**

- ▶ Nie należy czyścić urządzenia twardymi szczotkami, szczotkami drucianymi, proszkiem do prania, benzyną, octanem amylu, acetonem i podobnymi roztworami organicznymi, kwasowymi lub alkalicznymi. Aby uniknąć uszkodzeń urządzenia, należy je czyścić specjalnym detergentem do chłodziarek.
- ▶ Nie spryskiwać ani nie sfluksiwać urządzenia podczas czyszczenia.
- ▶ Do czyszczenia urządzenia nie należy używać strumienia wody ani pary wodnej.
- ▶ Nie czyścić zimnych szklanych półek gorącą wodą. Nagła zmiana temperatury może spowodować pęknięcie szkła.
- ▶ Podczas działania urządzenia nie należy dotykać wewnętrznej powierzchni zamrażarki, zwłaszcza mokrymi rękoma, ponieważ ręce mogą przymarznąć do tej powierzchni.
- ▶ W przypadku ogrzewania pomieszczenia należy sprawdzić stan zamrożonych artykułów.

- ▶ Zawsze utrzymywać w czystości uszczelkę drzwiczek.
- ▶ Wyczyścić wnętrze i obudowę urządzenia za pomocą gąbki zwilżonej w ciepłej wodzie z neutralnym detergentem (Rys. 8.1).
- ▶ Sflukać i osuszyć miękką szmatką.
- ▶ Akcesoria czyścić tylko ciepłą wodą i neutralnym detergentem.
- ▶ Nie należy czyścić żadnych części urządzenia w zmywarce do naczyń.
- ▶ Odczekać co najmniej 5 minut przed ponownym uruchomieniem urządzenia ponieważ częste uruchamianie go może uszkodzić sprężarkę.

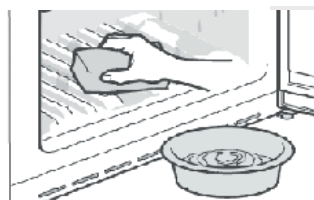
**8.2 Czyszczenie pojemnika na lód**

Pojemnik na lód należy okresowo czyścić ciepłą wodą, zwłaszcza jeśli kostki lodu staną się nieświeże. Przed włożeniem pojemnika z powrotem do urządzenia dokładnie go osuszyć, aby zapobiec przywieraniu kostek lodu do ścianek.

### 8.3 Rozmrażanie

Rozmrażanie chłodziarki i komory zamrażarki odbywa się automatycznie; nie jest wymagane ręczne działanie.

### 8.4 Wymiana oświetlenia LED



#### OSTRZEŻENIE!

- ▶ Nie wolno samodzielnie wymieniać oświetlenia LED. Może je wymienić tylko producent lub autoryzowany serwis.

Źródłem światła są moduły LED, charakteryzujące się niskim zużyciem energii i długą żywotnością. W przypadku wystąpienia jakichkolwiek nieprawidłowości prosimy o kontakt z działem obsługi klienta. Patrz OBSŁUGA KLIENTA.

Parametry oświetlenia: 12 V; maks. 3 W

### 8.5 Wymiana filtra

Filtr wody należy wymieniać co około 6 miesięcy, gdy zaświeci się lampka sygnalizacyjna „Change filter” (Wymień filtr) (c) (Rys. 5.13).

Zestaw filtrów można zamówić za pośrednictwem DZIAŁU OBSŁUGI KLIENTA.



#### OSTRZEŻENIE!

- ▶ Przed wymianą filtra należy wyłączyć urządzenie i wyjąć wtyczkę z gniazdka sieciowego.
- ▶ Wyłączyć dopływ wody.

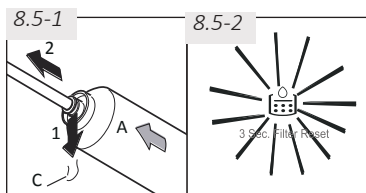

1. Zdjąć (1) zacisk blokujący (C) po obu stronach filtra (A) i odłączyć obie rurki (2) (Rys. 8.5-1).
2. Zamontować nowy filtr we właściwej pozycji; strzałka pokazuje kierunek przepływu wody. Powtórzyć krok 1 w odwrotnej kolejności.
3. Włożyć wtyczkę do gniazdka i odkręcić zawór wody, aby przepłukać węże.
4. Zresetować wskaźnik „Change Filter” (Zmień filtr): Dotknąć przycisku „C” (Reset filtra) i przytrzymać przez 3 sekundy, lampka sygnalizacyjna „c” zgaśnie (Rys. 8.5-2).

**OSTRZEŻENIE!**

- ▶ Zawsze upewnij się, że połączenie jest pewne, suche i szczelne!
- ▶ Uważać, aby wąż nigdy nie został zgnieciony, zagięty lub skręcony.

## 8.6 Nieużywanie przez dłuższy okres

Jeśli urządzenie nie jest używane przez dłuższy czas i nie zamierza się używać funkcji Holiday w chłodziarce, należy:

- ▶ wyłączyć dopływ wody (na kilka godzin przed wyłączeniem urządzenia);
- ▶ wyjąć żywność;
- ▶ opróżnić i wyczyścić pojemnik na lód;
- ▶ wyjąć wtyczkę z gniazdka sieciowego;
- ▶ wyczyścić urządzenie w sposób opisany powyżej;
- ▶ drzwiczki powinny być otwarte, aby zapobiec powstawaniu przykrych zapachów wewnątrz.
- ▶ przed następnym użyciem zamówić nowy filtr do zamontowania.

**Uwaga: Wyłączenie**

- ▶ Wyłączać urządzenie tylko w razie absolutnej konieczności.

## 8.7 Przenoszenie urządzenia

- ▶ Wyjąć całą żywność i odłączyć urządzenie.
- ▶ Zabezpieczyć taśmą samoprzylepną półki i inne ruchome części w chłodziarce i zamrażarce.
- ▶ Nie przechylać urządzenia o więcej niż 45°, aby uniknąć uszkodzenia układu chłodzenia.

**OSTRZEŻENIE!**

- ▶ Nie należy podnosić urządzenia za uchwyty.
- ▶ Nigdy nie należy ustawiać urządzenia poziomo na ziemi.

Wiele problemów można rozwiązać samodzielnie, nawet jeśli nie ma się specjalistycznej wiedzy. W przypadku wystąpienia problemu należy sprawdzić wszystkie przedstawione możliwości i postępować zgodnie z poniższymi instrukcjami przed ewentualnym skontaktowaniem się z działem obsługi posprzedażnej. Patrz OBSŁUGA KLIENTA.



### OSTRZEŻENIE!

- ▶ Przed wykonaniem konserwacji należy odłączyć urządzenie od zasilania elektrycznego, wyjmując wtyczkę z gniazdka.
- ▶ Urządzenia elektryczne powinny być serwisowane wyłącznie przez wykwalifikowanych elektryków, ponieważ nieprawidłowe naprawy mogą spowodować znaczne szkody następujące.
- ▶ W razie uszkodzenia układu zasilania powinien go wymienić producent, wyznaczony przez niego serwisant lub inna wykwalifikowana osoba, aby uniknąć zagrożenia.

## 9.1 Tabela rozwiązywania problemów

Problem	Możliwa przyczyna	Możliwe rozwiązanie
Nie działa sprężarka.	<ul style="list-style-type: none"> <li>• Wtyczka przewodu zasilającego nie jest podłączona do gniazdka.</li> <li>• Urządzenie znajduje się w trybie rozmrażania.</li> </ul>	<ul style="list-style-type: none"> <li>• Podłączyć wtyczkę zasilania.</li> <li>• Jest to normalne w przypadku rozmrażania automatycznego.</li> </ul>
Urządzenie działa często lub działa zbyt długo.	<ul style="list-style-type: none"> <li>• Temperatura wewnętrzna lub zewnętrzna jest zbyt wysoka.</li> <li>• Urządzenie było odłączone od zasilania przez pewien czas.</li> <li>• Drzwiczki urządzenia nie są szczelnie zamknięte.</li> <li>• Drzwiczki były otwierane zbyt często lub zbyt długo.</li> <li>• Ustawienie temperatury w komorze zamrażarki jest zbyt niskie.</li> <li>• Uszczelka drzwiczek jest zabrudzona, zużyta, pęknięta lub źle dopasowana.</li> <li>• Wymagana cyrkulacja powietrza nie jest zagwarantowana.</li> <li>• Kostkarka nie działa.</li> </ul>	<ul style="list-style-type: none"> <li>• W takiej sytuacji normalne jest, że urządzenie działa dłużej.</li> <li>• Na ogół całkowite ostygnięcie urządzenia trwa od 8 do 12 godzin.</li> <li>• Zamknąć drzwi i upewnić się, że urządzenie znajduje się na równym podłożu i żadna żywność ani pojemnik z jedzeniem nie blokuje drzwiczek.</li> <li>• Nie otwierać drzwiczek zbyt często.</li> <li>• Ustawić wyższą temperaturę, aż do uzyskania zadowalającej temperatury lodówki. Chłodziarka potrzebuje na ustabilizowanie się temperatury 24 godziny.</li> <li>• Wyczyścić uszczelkę drzwiczek lub zlecić jej wymianę na nową przez dział obsługi klienta.</li> <li>• Zapewnić odpowiednią wentylację.</li> </ul> <p>Jest to prawidłowe działanie urządzenia. Kostkarka produkuje dodatkowy lód.</p>



<b>Problem</b>	<b>Możliwa przyczyna</b>	<b>Możliwe rozwiązanie</b>
Wnętrze chłodziarki jest zabrudzone i/ lub nieładnie pachnie.	<ul style="list-style-type: none"> <li>• Wnętrze chłodziarki wymaga czyszczenia.</li> <li>• W chłodziarce przechowywana jest żywność o silnym zapachu.</li> </ul>	<ul style="list-style-type: none"> <li>• Wyczyścić wnętrze chłodziarki.</li> <li>• Dokładnie zapakować żywność.</li> </ul>
Wewnątrz urządzenia jest zbyt zimno.	<ul style="list-style-type: none"> <li>• Ustawiona jest zbyt niska temperatura.</li> <li>• Funkcja Super-Cool/Super-Freeze jest aktywna lub działa zbyt długo.</li> </ul>	<ul style="list-style-type: none"> <li>• Zresetować temperaturę.</li> <li>• Wyłączyć funkcję Super-Cool/Super-Freeze.</li> </ul>
Wewnątrz urządzenia nie jest wystarczająco zimno.	<ul style="list-style-type: none"> <li>• Ustawiona jest zbyt wysoka temperatura.</li> <li>• Załadowano zbyt ciepły towar.</li> <li>• Przechowywano zbyt dużo żywności naraz.</li> <li>• Produkty są zbyt blisko siebie.</li> <li>• Drzwiczki urządzenia nie są szczelnie zamknięte.</li> <li>• Drzwiczki były otwierane zbyt często lub zbyt długo.</li> </ul>	<ul style="list-style-type: none"> <li>• Zresetować temperaturę.</li> <li>• Zawsze schłodzić produkty przed włożeniem do chłodziarki.</li> <li>• Zawsze przechowywać małe ilości żywności.</li> <li>• Pozostawić szczelinę pomiędzy różną żywnością, umożliwiając przepływ powietrza.</li> <li>• Zamknąć drzwiczki.</li> <li>• Nie otwierać drzwiczek zbyt często.</li> </ul>
Tworzenie się wilgoci po wewnętrznej stronie komory chłodziarki.	<ul style="list-style-type: none"> <li>• Klimat jest zbyt ciepły i zbyt wilgotny.</li> <li>• Drzwiczki urządzenia nie są szczelnie zamknięte.</li> <li>• Drzwiczki były otwierane zbyt często lub zbyt długo.</li> <li>• Pojemniki z żywnością lub płynami pozostawiono otwarte.</li> </ul>	<ul style="list-style-type: none"> <li>• Zwiększyć temperaturę.</li> <li>• Zamknąć drzwiczki.</li> <li>• Nie otwierać drzwiczek zbyt często.</li> <li>• Pozwolić gorącej żywności schłodzić się do temperatury pokojowej i przykryć żywność oraz płyny.</li> </ul>
Wilgoć gromadzi się na zewnętrznej powierzchni chłodziarki lub pomiędzy drzwiczkami.	<ul style="list-style-type: none"> <li>• Klimat jest zbyt ciepły i zbyt wilgotny.</li> <li>• Drzwiczki nie są szczelnie zamknięte. Zimne powietrze w urządzeniu i ciepłe powietrze na zewnątrz powodują powstawanie skroplin.</li> </ul>	<ul style="list-style-type: none"> <li>• Jest to normalne w wilgotnym klimacie i zmienia się, gdy wilgotność spadnie.</li> <li>• Upewnić się, że drzwiczki są szczelnie zamknięte.</li> </ul>

<b>Problem</b>	<b>Możliwa przyczyna</b>	<b>Możliwe rozwiązanie</b>
Dużo lodu i szronu w komorze zamrażarki.	<ul style="list-style-type: none"> <li>• Artykuły nie były odpowiednio zapakowane.</li> <li>• Drzwiczki/szuflada urządzenia nie są szczelnie zamknięte.</li> <li>• Drzwiczki były otwierane zbyt często lub zbyt długo.</li> <li>• Uszczelka drzwiczek jest zabrudzona, zużyta, pęknięta lub źle dopasowana.</li> <li>• Coś w środku uniemożliwia prawidłowe zamknięcie drzwiczek.</li> </ul>	<ul style="list-style-type: none"> <li>• Zawsze dobrze pakować produkty.</li> <li>• Zamknąć drzwiczki/szufladę.</li> <li>• Nie otwierać drzwiczek zbyt często.</li> <li>• Wyczyścić uszczelkę drzwiczek lub wymienić ją na nową.</li> <li>• Przesunąć półki, półki w drzwiczkach lub pojemniki wewnętrzne, aby umożliwić zamknięcie drzwiczek.</li> </ul>
Drzwiczki nie zamykają się prawidłowo. Urządzenie wydaje nietypowe dźwięki.	<ul style="list-style-type: none"> <li>• Chłodziarka nie jest wypoziomowana.</li> <li>• Urządzenie nie znajduje się na równej powierzchni.</li> <li>• Urządzenie dotyka jakiegoś sąsiadującego z nim przedmiotu.</li> </ul>	<ul style="list-style-type: none"> <li>• Upewnić się, że podłoga jest równa i wytrzymała. Wyregulować regulowane nóżki.</li> <li>• Wyregulować nóżki, aby wypoziomować urządzenie.</li> <li>• Usunąć przedmioty wokół urządzenia.</li> </ul>
Kropłe wody zbierają się w dolnych szufladach chłodziarki. Słychać cichy dźwięk, podobny do płynącej wody. Słychać alarm. Słychać cichy szum.	<ul style="list-style-type: none"> <li>• Poziom wilgotności jest zbyt wysoki.</li> </ul> <p>Jest to prawidłowe działanie urządzenia.</p> <ul style="list-style-type: none"> <li>• Drzwiczki są otwarte.</li> <li>• System antykondensacyjny działa.</li> </ul>	<ul style="list-style-type: none"> <li>• Podnieść temperaturę komory chłodziarki.</li> <li>• -</li> <li>• Zamknąć drzwiczki.</li> <li>• Zapobiega to kondensacji i jest to normalne.</li> <li>• Podłączyć wtyczkę zasilania.</li> </ul>
System oświetlenia wnętrza lub chłodzenia nie działa.	<ul style="list-style-type: none"> <li>• Wtyczka przewodu zasilającego nie jest podłączona do gniazdka.</li> <li>• Zasilanie nie jest nienaruszone.</li> <li>• Oświetlenie LED nie działa.</li> <li>• Przełącznik oświetlenia jest zablokowany.</li> </ul>	<ul style="list-style-type: none"> <li>• Sprawdzić zasilanie elektryczne w pomieszczeniu. Skontaktować się z lokalnym dostawcą energii elektrycznej!</li> <li>• Skontaktować się z serwisem w celu dokonania wymiany oświetlenia.</li> <li>• Odłączyć zasilanie. Zlokalizować przełącznik oświetlenia i przesunąć go kilka razy, aby sprawdzić, czy zablokowana żywność zostanie usunięta.</li> <li>• -</li> </ul>
Boki szafki i listwa drzwiowa nagrzewają się.	<p>Jest to prawidłowe działanie urządzenia.</p>	<ul style="list-style-type: none"> <li>• -</li> </ul>

Problem	Możliwa przyczyna	Możliwe rozwiązanie
Nie można uzyskać wody z dozownika wody lub kostek lodu	<ul style="list-style-type: none"> <li>• Zawór wody jest zamknięty.</li> <li>• Wąż wlotowy jest zagięty.</li> <li>• Ciśnienie wody wynosi mniej niż 0,15 MPa.</li> <li>• Filtr jest zablokowany</li> <li>• Drzwiczki nie są całkowicie zamknięte.</li> <li>• Funkcja chłodnej wody/kostkarki nie jest włączona.</li> <li>• Brak kostek lodu w pojemniku</li> </ul> <p>• Kostki lodu są połączone razem.</p> <p>• Ustawiona jest zbyt wysoka temperatura zamrażarki.</p> <p>Należy pamiętać, że wytworzenie pierwszych kostek lodu</p>	<ul style="list-style-type: none"> <li>• Sprawdzić zawór wody.</li> <li>• Sprawdzić wąż wlotowy.</li> <li>• Sprawdzić ciśnienie wody.</li> </ul> <p>• Wymienić filtr.</p> <p>• Zamknąć drzwiczki.</p> <p>• Włączyć funkcję chłodnej wody/kostkarki</p> <p>• Poczekać, aż zostaną dostarczone kostki lodu.</p> <p>• Wyjąć bryłę kostek lodu, pokruszyć ją i włożyć do pojemnika na lód.</p> <p>• Obniżyć temperaturę zamrażarki.</p> <p>może potrwać do 12 godzin.</p>
Wytwarzane są tylko małe kostki lodu.	<ul style="list-style-type: none"> <li>• Konieczna jest wymiana filtra.</li> <li>• Ciśnienie wody wynosi mniej niż 0,15 MPa.</li> </ul>	<ul style="list-style-type: none"> <li>• Wymienić filtr</li> <li>• Sprawdzić ciśnienie wody</li> </ul>
Dozownik lodu jest zablokowany.	<ul style="list-style-type: none"> <li>• Woda przymarzała do trzpienia w chłodziarce. Trzpień wypycha lód.</li> <li>• Kostki lodu zacinają się między kostkarką a pojemnikiem na lód.</li> <li>• W chłodziarce umieszczono inne kostki lodu.</li> </ul>	<p>Wyjąć pojemnik na lód. Oczyszczyć i osuszyć trzpień. Włożyć pojemnik. Usunąć kostki lodu między kostkarką a chłodziarką.</p> <ul style="list-style-type: none"> <li>• Dozować można tylko kostki lodu wytworzone przez kostkarkę.</li> </ul>
Kostki lodu nieprzyjemnie pachną i smakują.	<p>Funkcja kostkarki nie jest często używana.</p> <p>W komorze zamrażarki jest przechowywana rozpakowana żywność.</p>	<ul style="list-style-type: none"> <li>• Lód może mieć zapach innych substancji. Wyrzucić kostki lodu.</li> </ul>
Słychać dźwięki przypominające płynącą wodę lub spadające kostki lodu.	<ul style="list-style-type: none"> <li>• Jest to normalne, gdy włączona jest funkcja lodu lub wody.</li> </ul>	
Woda wycieka z urządzenia.	<ul style="list-style-type: none"> <li>• Zbyt wysokie ciśnienie wody.</li> <li>• Wąż wody jest uszkodzony.</li> </ul>	<ul style="list-style-type: none"> <li>• Odłączyć zasilanie, zamknąć zawór wody i skontaktować się z Działem obsługi klienta</li> </ul>
Na panelu sterowania wyświetlany jest kod błędu.	<ul style="list-style-type: none"> <li>• Wystąpił problem z instalacją elektryczną urządzenia.</li> </ul>	<ul style="list-style-type: none"> <li>• Skontaktować się z Działem obsługi klienta.</li> </ul>

## 9.2 Przerwa w dostawie energii elektrycznej

W przypadku przerwy w dostawie energii elektrycznej żywność powinna być bezpiecznie schłodzona przez około 5 godzin. Postępować zgodnie z tymi wskazówkami podczas dłuższej przerwy w dostawie energii elektrycznej, szczególnie w lecie:

- ▶ Otwierać drzwiczki/szufladę możliwie jak najrzadziej.
- ▶ Podczas przerwy w dostawie energii elektrycznej nie należy wkładać do urządzenia dodatkowej żywności.
- ▶ W przypadku wcześniejszego powiadomienia o przerwie w dostawie energii elektrycznej, gdy przerwa ma trwać dłużej niż 5 godzin, należy przygotować trochę lodu i włożyć go do pojemnika w górnej części komory chłodziarki.
- ▶ Bezpośrednio po przywróceniu zasilania konieczne jest sprawdzenie towaru.
- ▶ Ponieważ temperatura w chłodziarce wzrośnie podczas przerwy w dostawie energii elektrycznej lub innej awarii, okres przechowywania zostanie skrócony, a jakość żywności ulegnie obniżeniu. Aby zapobiec zagrożeniom dla zdrowia, żywność, która ulega rozmrożeniu, powinna zostać wkrótce spożyta lub ugotowana i zamrożona (w stosownych przypadkach).



**Uwaga: funkcja zapamiętywania ustawień podczas przerwy w dostawie energii elektrycznej**

Po przywróceniu zasilania urządzenie kontynuuje pracę z ustawieniami, które zostały wprowadzone przed awarią zasilania.

## 10.1 Rozpakowywanie



### OSTRZEŻENIE!

- ▶ Urządzenie jest ciężkie. Zawsze powinny je przenosić co najmniej dwie osoby.
  - ▶ Wszystkie materiały opakowaniowe należy przechowywać w miejscu niedostępnym dla dzieci i utylizować je w sposób przyjazny dla środowiska.
- ▶ Wyjąć urządzenie z opakowania.
  - ▶ Usunąć wszystkie materiały opakowaniowe łącznie z przezroczystą folią ochronną.

## 10.2 Warunki otoczenia

Temperatura w pomieszczeniu powinna zawsze wynosić od 10 °C do 38 °C, ponieważ może ona wpływać na temperaturę wewnątrz urządzenia i jego zużycie energii. Nie należy instalować urządzeń w pobliżu innych urządzeń emitujących ciepło (piekarników, chłodziarek) bez odpowiedniej izolacji.

- Rozszerzony klimat umiarkowany (SN) : to urządzenie chłodnicze jest przeznaczone do stosowania w temperaturach otoczenia od 10 °C do 32 °C;
- Klimat umiarkowany (N) : to urządzenie chłodnicze jest przeznaczone do stosowania w temperaturach otoczenia od 16 °C do 32 °C;
- Klimat subtropikalny (ST): to urządzenie chłodnicze jest przeznaczone do stosowania w temperaturach otoczenia od 16 °C do 38 °C;
- Klimat tropikalny (SN): to urządzenie chłodnicze jest przeznaczone do stosowania w temperaturach otoczenia od 16 °C do 43 °C.

## 10.3 Wymagania dotyczące przestrzeni

Wymagane miejsce przy otwartych drzwiczkach (Rys. 10.3):

Szerokość urządzenia: 158,8 cm Głębokość urządzenia:

110,3 cm

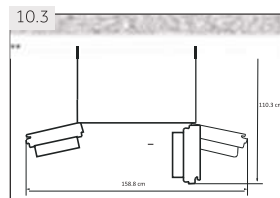

## 10.4 Przekrój układu wentylacji

Aby osiągnąć wystarczającą wentylację urządzenia ze względów bezpieczeństwa, należy przestrzegać informacji o wymaganych przekrojach układu wentylacji (Rys. 10.4).

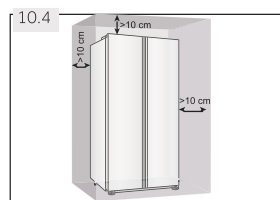

Uwaga: W przypadku urządzenia wolnostojącego: to urządzenie chłodnicze nie jest przeznaczone do stosowania jako urządzenie wbudowane.

## 10.5 Przyłącze świeżej wody

Postępować zgodnie z poniższymi instrukcjami montażu (Rys. 10.5-1 do Rys. 10.5-5).



### OSTRZEŻENIE!

- ← Zaleca się zainstalowanie urządzenia przez wykwalifikowanego technika.
- ← Upewnić się, że wtyczka zasilania jest odłączona od gniazdka sieciowego.
- ← Upewnić się, że dopływ wody jest zablokowany.
- ← Zawór odcinający, który musi być łatwo dostępny po instalacji, należy zainstalować między węzem a przyłączem wody, aby w razie potrzeby móc przerwać dopływ wody.
- ← Podłączać tylko do źródła zimnej wody.
- ← Do podłączenia używać wyłącznie dostarczonego zestawu węży.



### OSTRZEŻENIE!

- ← Podłączać tylko do źródła wody pitnej. Filtr wody filtruje tylko zanieczyszczenia w wodzie i sprawia, że lód jest czysty i higieniczny. Nie sterylizuje ani niszczy zarazków i innych szkodliwych substancji.
- ← Zbyt wysokie ciśnienie wody w wężu może uszkodzić urządzenie. Zamontować reduktor ciśnienia, gdy ciśnienie wody w wężu przekracza 0,6 MPa.
- ← Przed podłączeniem sprawdzić, czy woda jest czysta i klarowna.



### Uwaga: Przyłącze wody

- ← Ciśnienie zimnej wody musi wynosić od 0,15 do 0,6 MPa.
- ← Maksymalna dopuszczalna długość węży wody wynosi 8 metrów. Zastosowanie dłuższych węży wpłynie na zawartość kostek lodu i zimnej wody.
- ← Temperatura otoczenia musi wynosić minimum 0 °C.
- ← Wąż wody musi znajdować się z dala od źródeł ciepła.

1. Przeciąć rurkę na dwie części o wymaganej długości, aby połączyć filtr (A) z urządzeniem (B1) i zaworem wody (B2) (Rys. 10.5-1). Dokładnie przeciąć wąż za pomocą ostrego noża.

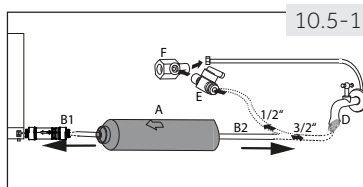

2. Włożyć rurkę (B1) na głębokość ok. 12 mm do mocowania filtra wody (A) (Rys. 10.5-2). Zwrócić uwagę, aby zainstalować filtr we właściwym kierunku. Strzałka pokazuje kierunek przepływu wody.
3. Zabezpieczyć rurkę zaciskiem blokującym (C) zgodnie z Rys. 10.5-3.
4. Powtórzyć czynności 2 i 3 z rurą (B2) po drugiej stronie filtra.
5. Podłączyć końcówkę rurki (B2) do jednego z adapterów „D” lub „E i F”, który pasuje do sieci wodociągowej (Rys. 10.5-4).
6. Wyjąć zatyczkę z zaworu z tyłu urządzenia (Rys. 10.5-5).
7. Podłączyć koniec B1 do zaworu z tyłu urządzenia (Rys. 10.5-6).
8. Otworzyć zawór wody, aby sprawdzić, czy system jest szczelny i przepłukać rurkę.

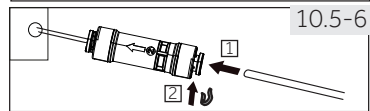
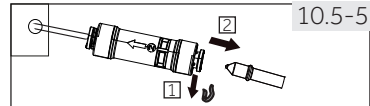
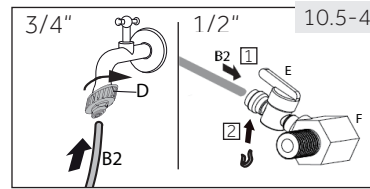
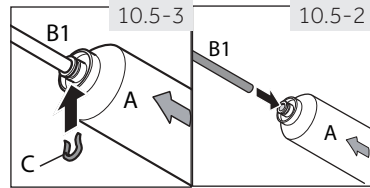
**OSTRZEŻENIE!**

- ← Upewnić się, że połączenia są zawsze prawidłowe, suche i szczelne.
- ← Upewnić się, że wąż nigdy nie jest zgnieciony, zagięty lub skręcony.

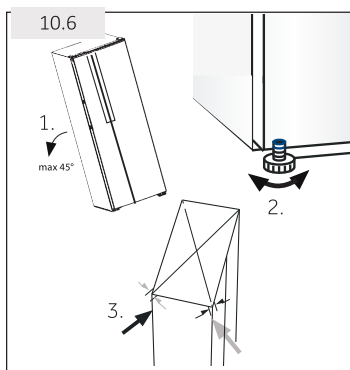

### 10.6. Poziomowanie urządzenia

Urządzenie powinno być umieszczone na płaskiej i solidnej powierzchni.

1. Przechylić urządzenie lekko do tyłu (Rys. 10.6).
2. Ustawić nóżki na żądanym poziomie. Upewnić się, że odległość od ściany po stronie zawiasów wynosi co najmniej 10 cm.
3. Stabilność można sprawdzić poprzez naprzemienne uderzenie o przekątne. Lekkie kołysanie się powinno być takie samo w obu kierunkach. W przeciwnym razie rama może się wypaczyć; skutkiem tego są ewentualne nieszczelne uszczelki drzwiczek. Delikatne nachylenie na tył ułatwia zamykanie drzwiczek.

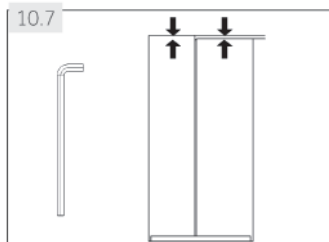

### 10.7. Dokładna regulacja drzwiczek

Jeśli po wypoziomowaniu drzwiczek za pomocą nóżek drzwiczki nie znajdują się jeszcze na jednym poziomie, niedopasowanie takie można usunąć, obracając kluczem (Rys. 10.7) wałek podnośnika zawiasu w prawym dolnym rogu drzwiczek.

- ▶ Wałek podnośnika obracać kluczem zgodnie z ruchem wskazówek zegara w celu obniżenia wysokości drzwiczek (Rys. 10.7-1).
- ▶ Obracać wałek podnoszący w kierunku przeciwnym do ruchu wskazówek zegara w celu podniesienia drzwiczek na odpowiednią wysokość (Rys. 10.7-2).

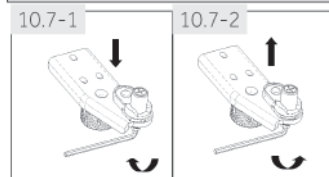

#### OSTRZEŻENIE!

Nie należy nadmiernie regulować wałka podnośnika zawiasów do wysokości, która mogłaby spowodować pozostawienie go w oryginalnej pozycji zablokowanej. (Zakres regulacji wysokości: 3 mm)



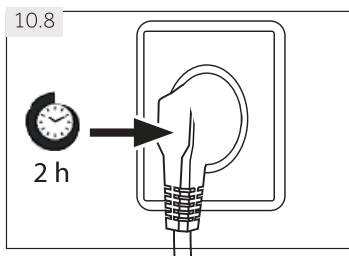

### 10.8 Czas oczekiwania

Bezostługowy olej smarowy znajduje się w obudowie sprężarki. Olej ten może przeniknąć przez zamknięty system rurek podczas transportu w pozycji przechylonej. Przed podłączeniem urządzenia do zasilania odczekać co najmniej 2 godziny (Rys. 10.8), aby olej dostał się z powrotem do obudowy.

### 10.9 Przyłącze elektryczne

Przed każdym połączeniem należy sprawdzić, czy:

- ▶ gniazdko zasilające i bezpiecznik są zgodne z danymi podanymi na tabliczce znamionowej;
- ▶ gniazdko zasilające jest uziemione i nie posiada wielu wtyczek ani przedłużaczy;
- ▶ wtyczka i gniazdko zasilające pasują do siebie;

podłączyć wtyczkę do prawidłowo zainstalowanego gniazdka domowego.



#### OSTRZEŻENIE!

Aby uniknąć zagrożeń, uszkodzony przewód zasilający musi zostać wymieniony przez serwis (patrz karta gwarancyjna).

### 10.10 Wymontowywanie i montowanie drzwiczek

W przypadku konieczności wymontowania drzwiczek urządzenia należy postępować zgodnie z poniższymi instrukcjami demontażu i montażu drzwiczek (Rys. 10.10).



#### OSTRZEŻENIE!

- ▶ Przed każdą operacją należy wyłączyć urządzenie i wyjąć wtyczkę z gniazdka sieciowego.
- ▶ Zablokować dopływ wody.
- ▶ Urządzenie jest ciężkie. Zawsze powinny je przenosić co najmniej dwie osoby.
- ▶ Nie przechylać urządzenia pod kątem większym niż 45° lub ustawić je poziomo na podłodze.
- ▶ Drzwiczki mogą przewrócić się i zranić ludzi lub ulec uszkodzeniu przy wykonywaniu tych czynności. Podczas wymontowywania i instalacji drzwiczek należy zachować ostrożność.

1. Zwolnić lewą stronę dwóch złączy wody w lewym przednim rogu w dolnej części urządzenia: wcisnąć i przytrzymać kołnierz, jak pokazano na rysunku, a następnie wymontować rurkę wody. (Rys. 10.10-1).

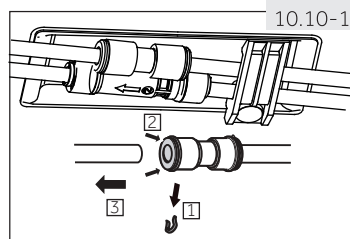

2. Odkręcić śrubę pokrywki zawiasu i zdjąć pokrywkę (Rys. 10.10-2). Podczas demontażu drzwiczek zamrażarki odłączyć wszystkie przewody z wyjątkiem przewodu uziemiającego.

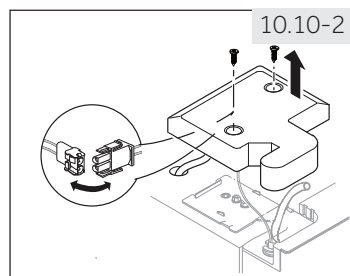

3. Odkręcić śruby utrzymujące górny zawias w odpowiednim położeniu, a następnie wymontować zawias (Rys. 10.10-3).
4. Podnieść drzwiczki, aby je wyjąć (Rys. 10.10-4). Podczas wyjmowania drzwiczek zamrażarki podnieść je na tyle wysoko, aby wyciągnąć przyłącze wody z dolnej części urządzenia.
5. Zamontować drzwiczki na miejsce, wykonując czynności do tych wykonanych przy wymontowywaniu. Upewnić się, że kabel uziemiający zostanie zamocowany za pomocą śruby.
6. Ponownie podłączyć przyłącze wody.

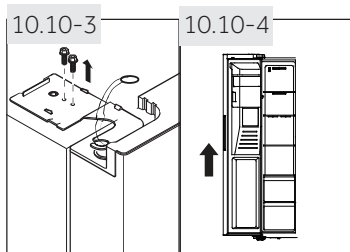

**i Uwaga: Drzwiczki chłodziarki**

Na zdjęciach pokazano wymontowanie drzwiczek komory zamrażarki. Do drzwiczek chłodziarki użyć odpowiednich części po drugiej stronie.

**11.1 Karta produktu zgodnie z rozporządzeniem UE nr 2019/2016**

Znak towarowy	Haier
Identyfikator modelu	HSR3918F*/HSOBPIF9183 / HSOGPFI9183
Kategoria modelu	Chłodziarko-zamrażarka
Klasa efektywności energetycznej	F
Roczne zużycie energii (kWh/rok) <sup>1)</sup>	393
Objętość komory chłodzenia (l)	337
Objętość komory zamrażania (;)	178
Ocena wg gwiazdek	 ***
Temperatura w innych komorach > 14 °C	Nie dotyczy
System Frostfree	Tak
Czas wzrostu temperatury (h)	5
Pojemność zamrażalnicza (kg/24 h)	10
Klasa klimatyczna	SN-N-ST
Urządzenie to jest przeznaczone do pracy w temperaturze otoczenia pomiędzy 10 °C a 38 °C.	
Klasa emisji hałasu i poziom emitowanego hałasu (db (A) re 1pW)	C(40)
Typ konstrukcji	Wolnostojąca

<sup>1)</sup> na podstawie standardowych wyników badań przez 24 godziny. Rzeczywiste zużycie będzie zależec od sposobu użytkowania urządzenia i jego lokalizacji.

**11.2 Dodatkowe dane techniczne**

Całkowita pojemność przechowywania (l)	515
Napięcie/Częstotliwość	220 – 240 V/50 Hz
Moc wejściowa odszraniania (W)	200
Bezpiecznik główny (A)	15
Czynnik chłodniczy	R600a
Ciśnienie wody w MPa	0,15–0,6
Wymiary (wys./szer./gł., w mm)	1775/908/659

**11.3 Normy i dyrektywy **

Produkt ten spełnia wymagania wszystkich obowiązujących dyrektyw WE wraz z odpowiednimi zharmonizowanymi normami, które przewidują oznakowanie CE.

Polecamy nasz dział obsługi klienta firmy Haier i stosowanie oryginalnych części zamiennych. W razie problemu z urządzeniem należy najpierw zapoznać się z punktem ROZWIĄZYWANIE PROBLEMÓW.

Jeśli nie można tam znaleźć rozwiązania, prosimy o:

- ▶ kontakt z lokalnym dystrybutorem lub
- ▶ zapoznanie się z częścią Serwis i wsparcie na stronie [www.haier.com](http://www.haier.com), gdzie można znaleźć numery telefonów i często zadawane pytania oraz gdzie można utworzyć zgłoszenie serwisowe.

Aby skontaktować się z naszym serwisem, należy dysponować poniższymi danymi.

Informacje znajdują się na tabliczce znamionowej.

Model \_\_\_\_\_ Nr seryjny \_\_\_\_\_

W przypadku gwarancji należy również sprawdzić dostarczoną wraz z produktem kartę gwarancyjną.

Aby zadać ogólne pytania biznesowe, należy skorzystać z naszych adresów w Europie podanych poniżej:

Adresy firmy Haier w Europie			
Kraj*	Adres pocztowy	Kraj*	Adres pocztowy
<b>Włochy</b>	Haier Europe Trading SRL Via De Cristoforis, 12 21100 Verese WŁOCHY	<b>Francja</b>	Haier France SAS 3-5 rue des Gravieres 92200 Neuilly sur Seine FRANCJA
<b>Hiszpania Portugalia</b>	Haier Iberia SL Pg. Garcia Faria, 49-51 08019 Barcelona HISZPANIA	<b>Belgia — francuski Belgia — niderlandzki Holandia Luksemburg</b>	Haier Benelux SA Anderlecht Route de Lennik 451 BELGIA
<b>Niemcy, Austria</b>	Haier Deutschland GmbH Hewlett-Packard-Str. 4 D-61352 Bad Homburg NIEMCY	<b>Polska Czechy Węgry Grecja Rumunia Rosja</b>	Haier Poland Sp. z o.o. Al. Jerozolimskie 181B, 02-222 Warszawa POLSKA
<b>Wielka Brytania</b>	Haier Appliances UK Co. Ltd. One Crown Square Church Street East Woking, Surrey, GU21 6HR WIELKA BRYTANIA		

\* Więcej informacji można znaleźć na stronie [www.haier.com](http://www.haier.com)

**\* Czas trwania gwarancji na urządzenie chłodnicze:**

Minimalna gwarancja wynosi: kraje UE — 2 lata, Turcja — 3 lata, Wielka Brytania — 1 rok, Rosja — 1 rok, Szwecja — 3 lata, Serbia — 2 lata, Norwegia — 5 lat, Maroko — 1 rok, Algieria — 6 miesięcy, Tunezja — nie wymaga gwarancji prawnej.

**\* Okres dostępności części zamiennych do naprawy urządzenia:**

Termostaty, czujniki temperatury, płytki drukowane i źródła światła są dostępne przez co najmniej siedem lat po wprowadzeniu ostatniej sztuki modelu do sprzedaży.

Klamki drzwiczek, zawiasy drzwiczek, tace i kosze przez co najmniej siedem lat oraz uszczelki drzwiczek przez co najmniej 10 lat po wprowadzeniu ostatniej sztuki modelu do sprzedaży.

**\* Pomoc techniczna**

Aby skontaktować się z pomocą techniczną, należy odwiedzić naszą stronę internetową: <https://corporate.haier-europe.com/en/> W sekcji „strona internetowa” wybrać markę produktu i kraj. Nastąpi przekierowanie na konkretną stronę internetową, gdzie znajduje się numer telefonu i formularz kontaktu z pomocą techniczną

\* Więcej informacji na temat produktu można znaleźć na stronie:

<https://eprel.ec.europa.eu/>

